

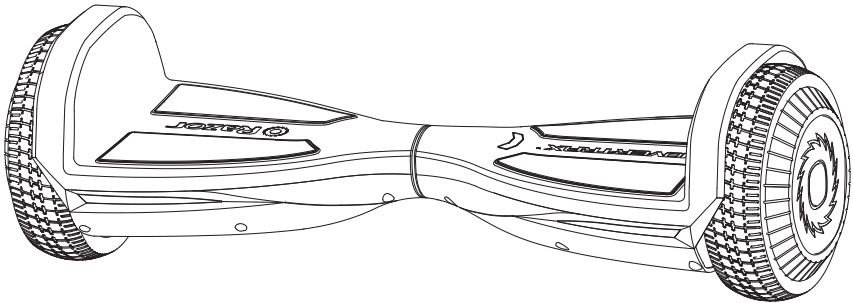

EN Read and understand this guide before using product.

ES Es imprescindible leer y comprender esta guía antes de usar el producto.



HOVERTRAX™ PRIZMA



1-13



14-23

www.razor.com/mx

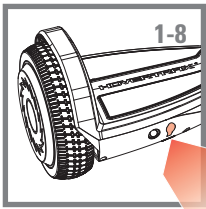
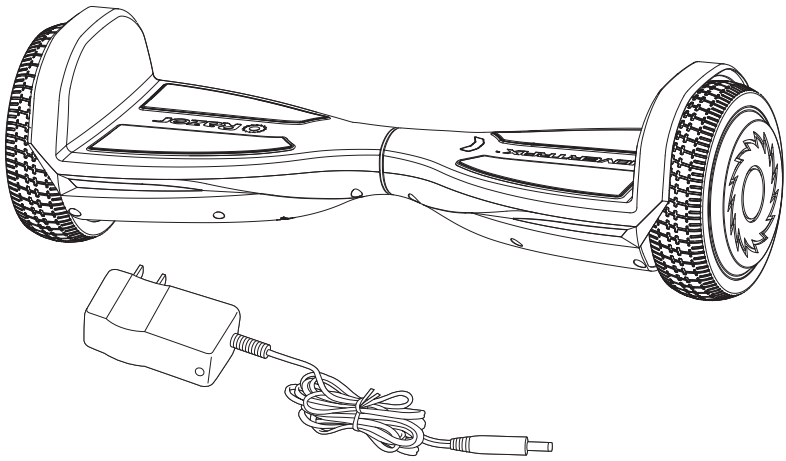

1

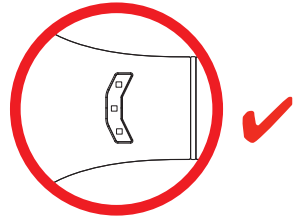
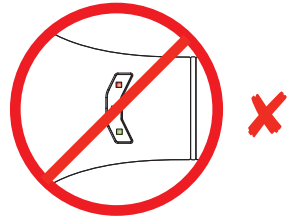
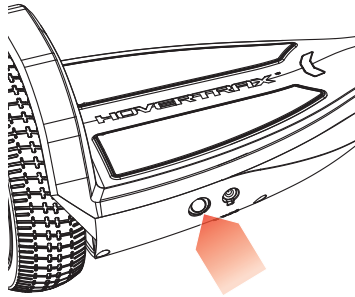

2

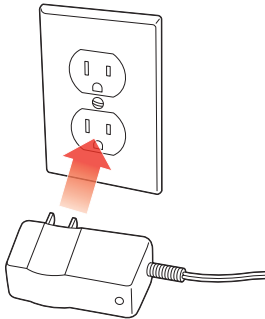

3

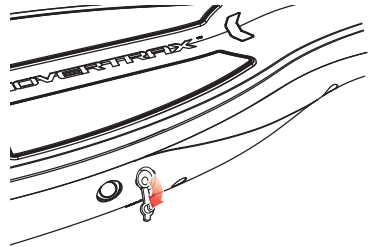

①

4

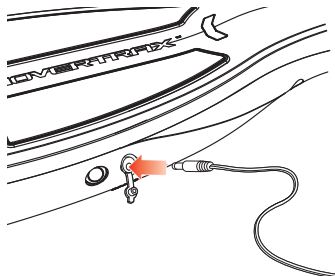

5

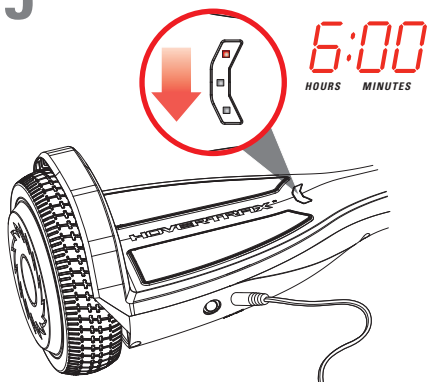

6

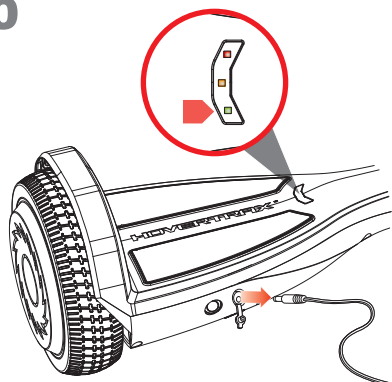

7

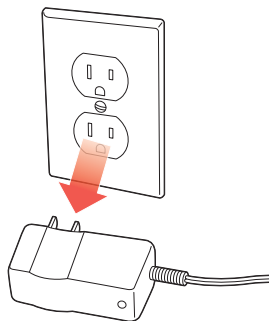

8

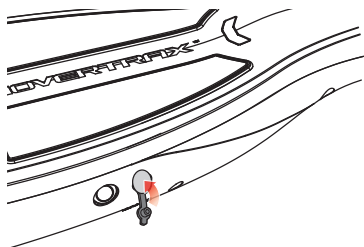

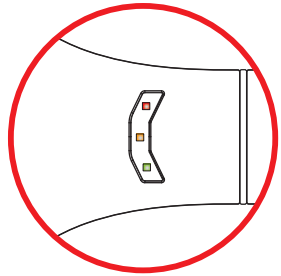
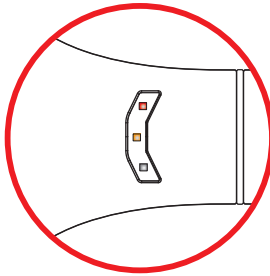
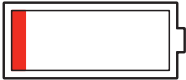
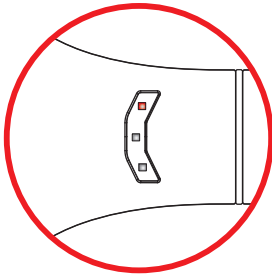
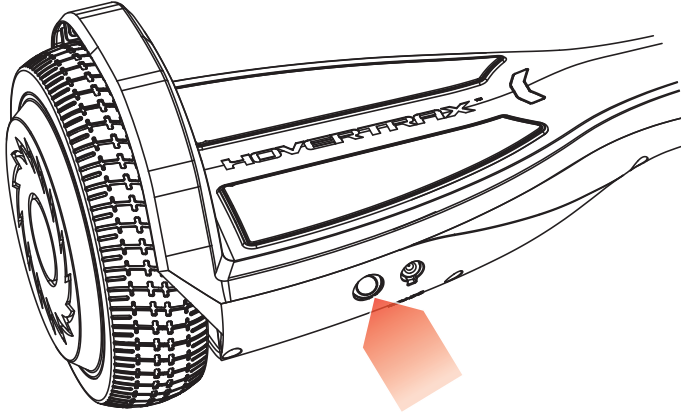

EN Training mode

ES Modo entrenamiento

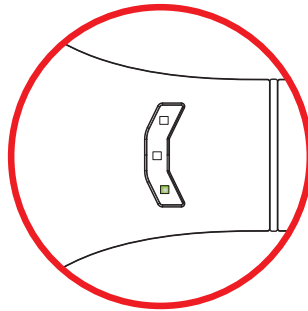
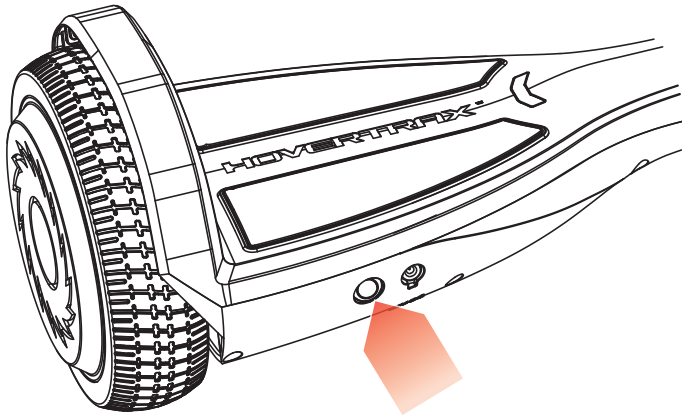

EN Normal mode

ES Modo normal

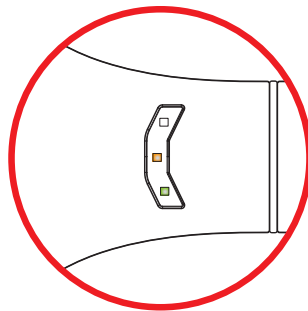
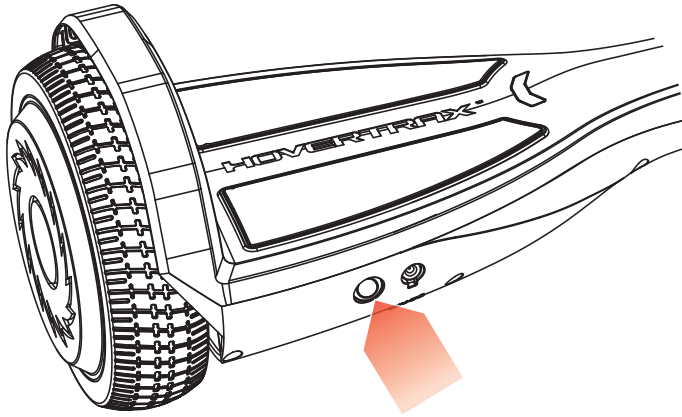

EN Changing the mode

ES Cambio de modo

1

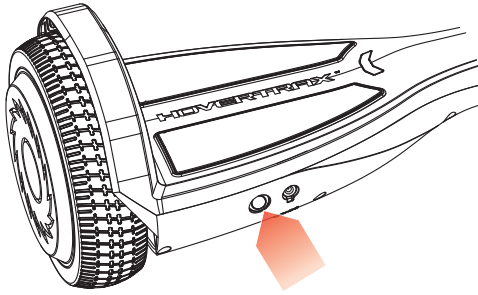

2

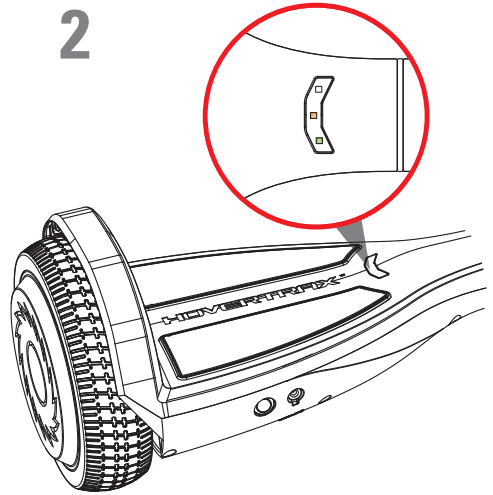

3

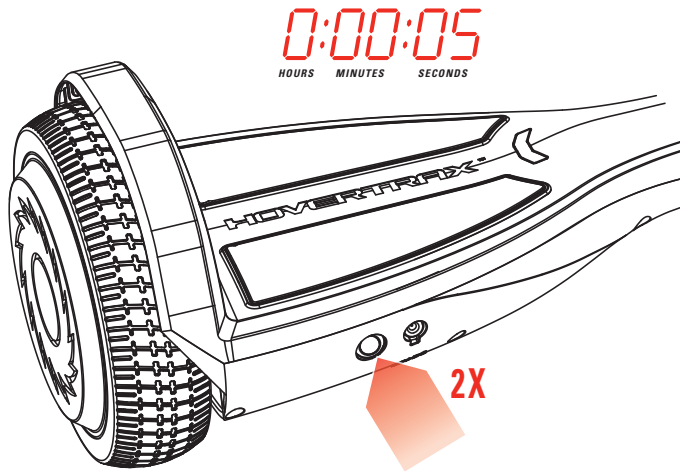

4

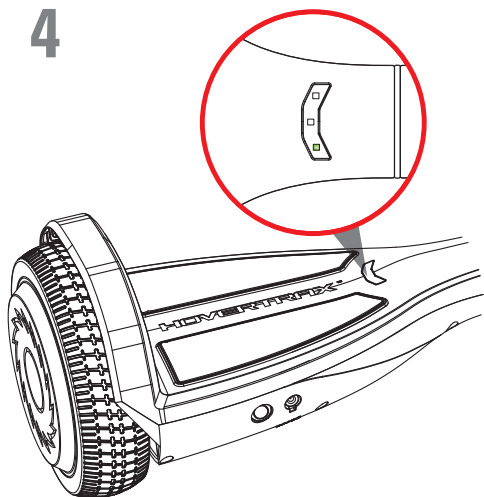

EN Changing the mode

ES Cambio de modo

1

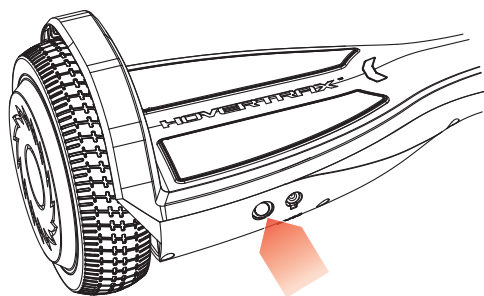

2

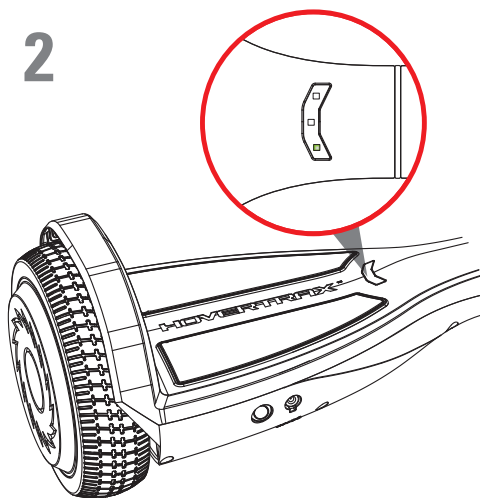

7

3

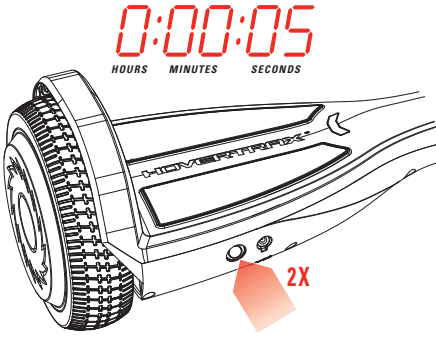

4

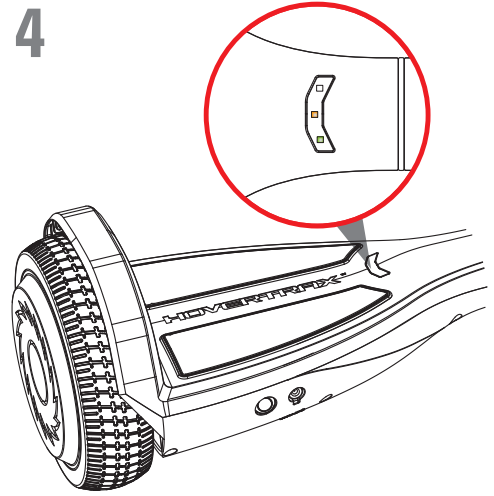

1

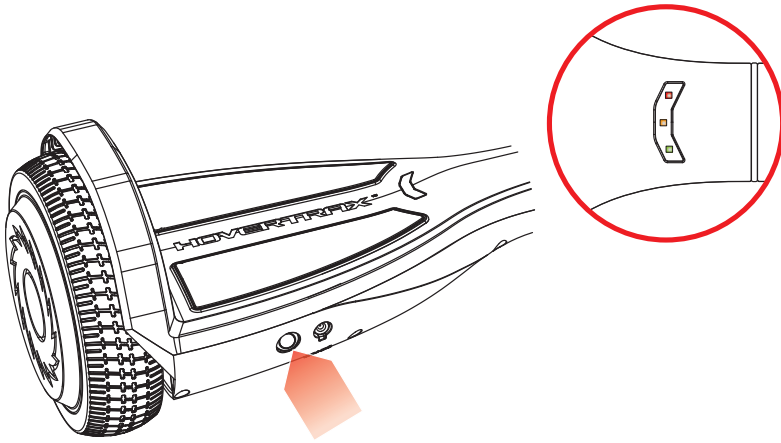

2

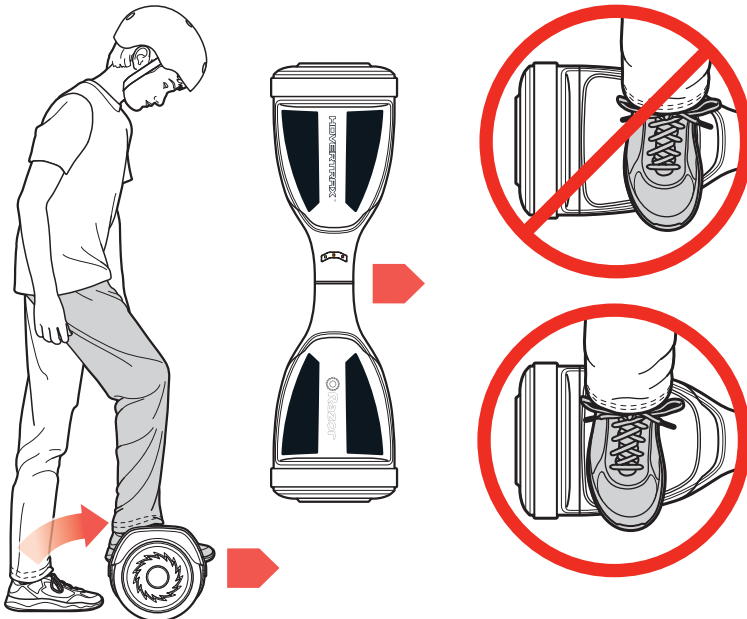

GO

3



4

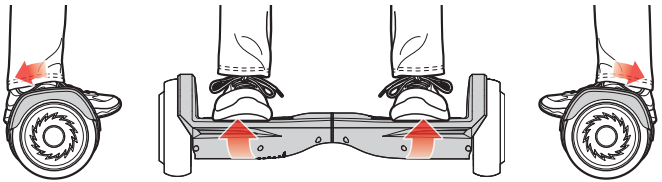
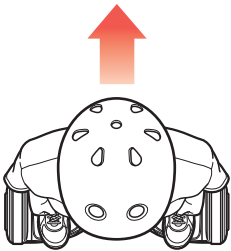
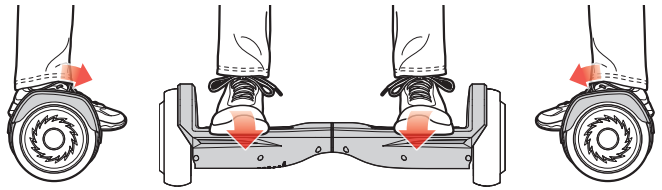
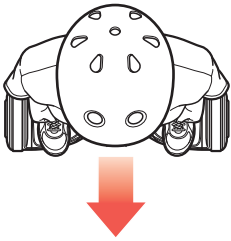

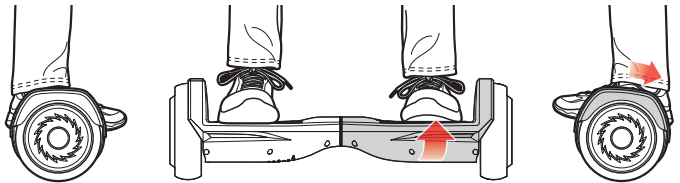
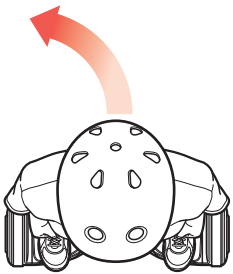
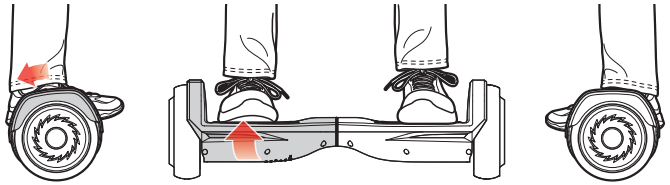
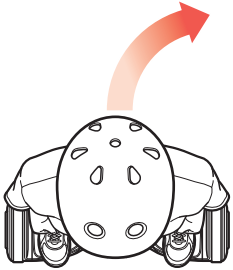
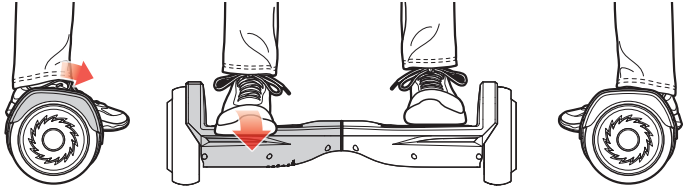
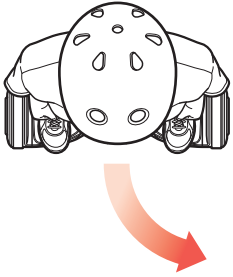
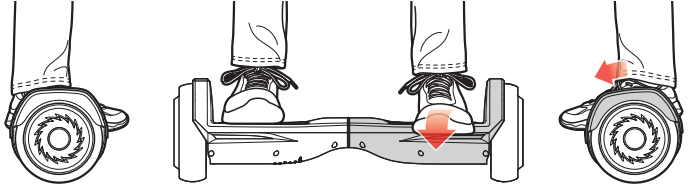
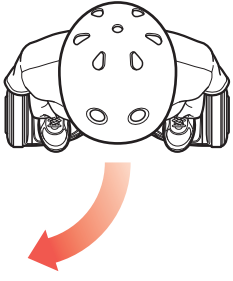

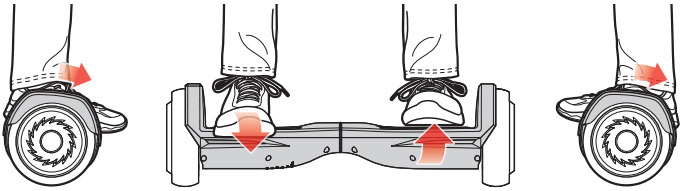
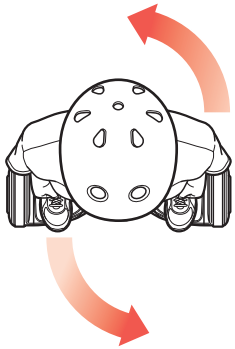
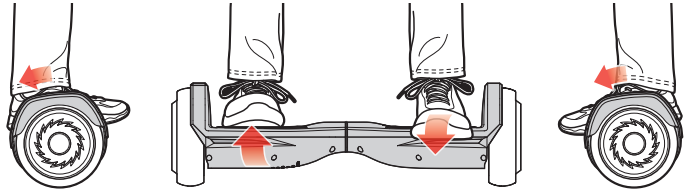
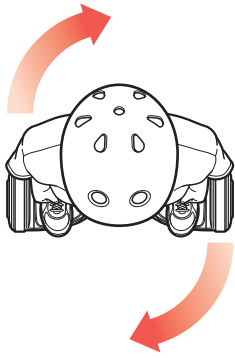

3



4



A NEW TECHNOLOGY, WITH NEW CONCEPTS FOR CONTROL AND SAFETY

As is obvious the first time you see it, the Razor Hovertrax Prizma is **different** from things you may have ridden before. No handlebars. No front or rear wheel. No brake. It is **new** and it **moves**, which means if you are interested in riding it you should be interested in learning how to do that properly – and if you are interested in minimizing the risk of falling off or being injured, you should be very interested in focusing on how to ride this new product as safely as possible. Helping you do that is the goal of this Manual and other warnings. **THIS PRODUCT IS NEW, IT IS DIFFERENT, BUT IT MOVES AND YOU MUST UNDERSTAND AND FOLLOW THE INSTRUCTIONS IN ORDER TO MAXIMIZE YOUR FUN AND MINIMIZE RISKS OF INJURY PRESENTED BY RIDING THIS NEW MOVING PRODUCT.**

MOVEMENT OF THE RAZOR HOVERTRAX PRIZMA IS CONTROLLED BY THE ANGLE OF THE FOOT PLATFORMS, WHICH IS DETERMINED BY PRESSURE APPLIED BY THE RIDER'S FEET ON THE PLATFORMS.

Different? Well, yes, the Hovertrax Prizma is "different." It is an electrically motorized, computerized, gyroscopically-balance-assisted, independently articulated, dual-platform two-wheeled personal mobility system. If that sounds unlike any bicycle, scooter, RipStik, roller skate or water ski you have ever used, you're on the right track.

However, the Razor Hovertrax Prizma does not operate "magically", and it does not fly, float or disappear. Its movements are not controlled remotely, or by the rider's brainwaves or earnest good wishes, and it has neither a steering wheel, nor a brake, nor external stabilizers of any kind. Yet it can go, stop, turn and back up – and all of this is controlled solely by the rider's feet moving at angles relative to the ground. **THIS IS CRUCIAL TO RECOGNIZE AND TO REMEMBER AT ALL TIMES. The angle of your feet – forward, level or rearward – on each foot platform is how Hovertrax Prizma receives, processes and executes instructions from the rider. This will affect the operation of the Razor Hovertrax Prizma far more than leaning or "shifting body weight" alone.**

⚠ WARNING: Read this manual – including both "Safety Warnings" and "How to Operate" and learn to ride safely!

SAFETY WARNINGS

⚠ WARNING: Whenever you ride the Hovertrax Prizma you risk serious injury or death from collisions, falls or loss of control. To ride safely, YOU MUST READ AND FOLLOW THE INSTRUCTIONS AND WARNINGS IN THIS MANUAL.

⚠ WARNING: Riding any electric product can be a hazardous activity. Certain conditions may cause the equipment to fail without fault of the manufacturer. Like other electric ride-on products, the Razor Hovertrax Prizma can and is intended to move, and it is therefore possible to lose control, fall off and/or get into dangerous situations that no amount of care, instruction or expertise can eliminate. If such things occur you can be seriously injured or die, even when using safety equipment and other precautions. **RIDE AT YOUR OWN RISK AND USE COMMON SENSE.**

⚠ WARNING: Failure to read and understand "How to Operate" section of this manual increases risk of injury due to falls or other incidents.

⚠ WARNING: NOT FOR RIDERS UNDER AGE 8 OR HEAVIER THAN 80 KG (176 LB). DO NOT EXCEED THE WEIGHT LIMIT OF 80 KG (176 LB) – including backpacks and other items that might be carried. Exceeding the weight limit could injure the rider and damage the Razor Hovertrax Prizma. Rider weight alone also does not necessarily mean a person's size is appropriate to fit or maintain control of the Razor Hovertrax Prizma. Keep this product away from small children and remember that this product is intended for use only by persons who are, at a minimum, completely comfortable and competent while operating the product.

Razor recommends that children under the age of 8 not be permitted to use this product. This recommendation is based not just on age or weight or height – it reflects consideration of expected maturity and skills as well as physical size. The recommended rider age of 8 years or older is only an estimate and can be affected by the rider's size, weight, or skills – not every rider 8 years old or older will be suited to the product. Certainly, any rider unable to fit comfortably on the Razor Hovertrax Prizma should not attempt to ride it, but **a parent's decision to allow his or her child to ride this product should be based on the child's maturity, skill, and ability to follow rules. Razor emphasizes that adults are strongly advised not to disregard Razor's recommendations or permit younger children to ride the Razor Hovertrax Prizma.**

Because products, like the Razor Hovertrax Prizma, can and do present potential hazards plainly associated with their use, it is well recognized THE NEED FOR EXERCISE OF PARENTAL RESPONSIBILITY IN SELECTING RIDING PRODUCTS APPROPRIATE TO THE AGE OF A RIDER, OR PARENTAL SUPERVISION IN SITUATIONS IN WHICH CHILDREN OF VARIOUS AGES MAY HAVE ACCESS TO THE SAME RIDING PRODUCTS, IS IMPORTANT. Not every product is appropriate for every age or size of rider, and recommendations are intended to reflect the nature of the hazards and the expected mental or physical ability, or both, of a rider to cope with the hazards.

Persons with any mental or physical conditions that may make them susceptible to injury, impair their physical dexterity or mental capabilities to recognize, understand, and follow safety instructions, and to be able to understand the hazards inherent in a product's use, should not use or be permitted to use products inappropriate for their abilities. Persons with heart conditions, head, back or neck ailments (or prior surgeries to these areas of the body), or pregnant women, should be cautioned not to operate this product.

CHECK AND MAINTAIN RAZOR HOVERTRAX PRIZMA

⚠ WARNING: Always inspect the Razor Hovertrax Prizma prior to use. Properly inspecting and maintaining your product can reduce the risk of injury. Before use, check to confirm that any and all guards or covers are in place and in serviceable condition. Check that the parts are functioning properly, that the tires are not damaged or worn excessively. The Razor Hovertrax Prizma should be maintained and repaired in accordance with the manufacturer's specifications, using only the manufacturer's authorized replacement parts, and should not be modified from the manufacturer's original design and configuration. Replace worn or broken parts immediately. Always check the battery charge before using the Razor Hovertrax Prizma. Do not ride the Razor Hovertrax Prizma when its battery is low, as indicated by a flashing red indicator light and the product will begin to beep. The Razor Hovertrax Prizma may stop operating and cause you to fall. Use only Razor Hovertrax Prizma charger.

! WARNING: Check local laws and regulations to see where and how you may use your Razor Hovertrax Prizma legally. Follow all applicable laws for vehicles and pedestrians.

SAFETY GUIDELINES FOR CONTINUED USE:

An important message to all users

Periodically review this information and make sure that you understand all warnings, cautions, instructions and safety topics. Do not let others ride the Razor Hovertrax Prizma until they have read this manual. Any type of wheeled activity can be hazardous. Wheels can, and are intended to move and it is therefore possible to get into dangerous situations and/or lose control and/or fall off. In such situations serious injury or death could occur.

Always be aware of the activity around you. Use the Razor Hovertrax Prizma in areas free from fixed or moving hazards. Watch your surroundings for pedestrians, animals and riders of other wheeled devices.

! WARNING: Only use the Razor Hovertrax Prizma indoors or on completely smooth surfaces. Avoid obstacles and slippery surfaces, which could result in a loss of balance or traction and cause a fall. See the section on Terrain for more guidelines.

! WARNING: Do not lift the Razor Hovertrax Prizma off the ground when the product is turned on. Do not turn on the Razor Hovertrax Prizma in mid-air. This will cause the wheels to spin freely which could result in injury to yourself or damage to things around you. Ride defensively. Watch out for potential obstacles that could catch your wheel(s) or force you to swerve suddenly or lose control. Be careful to avoid pedestrians, skaters, skateboards, scooters, bikes, children or animals who may enter your path, and respect the rights and property of others. Never carry passengers or allow more than one person at a time to ride the electric product.

Never use headphones or a cell phone when riding. Never hitch a ride with another product.

Do not ride the Razor Hovertrax Prizma in wet or icy weather and never immerse this electric product in water, as the electrical and drive components could get damaged by water or possibly create other unsafe conditions.

Wet, slick, bumpy, uneven or rough surfaces may increase risks. Do not ride this electric product in mud, ice, puddles or water. Avoid excessive speeds that can be associated with downhill rides. Never use near steps or swimming pools.

Do not ride at night or when visibility is limited.

Be careful and know your limitations. Risk of injury increases as the degree of riding difficulty increases. The rider assumes all risk associated with aggressive riding activities.

! WARNING: Never operate any moving product, including the Razor Hovertrax Prizma, while under the influence of drugs or alcohol.

! WARNING: Risk of fire - no user serviceable parts.

FAILURE TO USE COMMON SENSE AND HEED THE ABOVE WARNINGS INCREASES RISK OF SERIOUS INJURY. USE WITH APPROPRIATE CAUTION AND SERIOUS ATTENTION TO SAFE OPERATION.

NOTICE: This manual contains many warnings and cautions concerning the consequences of failing to maintain, inspect or properly use your Razor Hovertrax Prizma product. Because any incident can result in serious injury or even death, we do not repeat the warning of possible serious injury or death each time such a possibility is mentioned.

PROPER RIDING ATTIRE

Always wear proper protective equipment, such as an approved safety helmet (with chin strap securely buckled). A helmet may be legally required by local law or regulation in your area. Elbow pads, kneepads, wrist guards, a long-sleeved shirt, long pants and gloves are recommended. Always wear athletic shoes (lace-up shoes with rubber soles) and keep shoelaces tied and out of the way of the wheels, motor and drive system. Never ride barefooted or in sandals.

USING THE CHARGER

The charger supplied with the electric product should be regularly examined for damage to the cord, plug, enclosure and other parts. In the event of such damage, the product must not be charged until the charger has been repaired or replaced.

Use only with the recommended charger.

Use caution when charging.

The charger is not a toy. Charger should be operated by an adult.

Do not operate charger near flammable materials.

Unplug charger and disconnect from product when not in use.

Always disconnect from the charger prior to wiping down and cleaning your product with damp cloth.

Do not allow charger or battery pack to overheat. If they seem warm, allow to cool down. Charge only at room temperature.

Do not place product or charger in the sun or warm environment.

Keep at normal room temperature.

Keep Hovertrax away from flammable materials while charging.

STORAGE

Prolonged exposure to UV rays, rain and the elements may damage the enclosure materials; store indoors when not in use.



**CONTAINS LITHIUM-ION BATTERY PACK.
BATTERIES MUST BE RECYCLED.
UL 2271 COMPLIANT**

HOW TO OPERATE

- Use only Razor Hovertrax Prizma charger.

Model	Voltage (Nominal) Vdc	Capacity (Nominal) Ah	Charge Temperature Range	Operating Temperature Range
Hovertrax Prizma	25.2	2.4	0° to 40°C 32° to 104°F	-10° to 40°C 14° to 104°F

HOW IT WORKS

The Hovertrax Prizma responds to the rider's foot movements. Remember this. The Hovertrax Prizma moves due to fore and aft foot platform tilt caused by the rider's foot (or feet).

Movement, speed, and stopping are controlled by the degree to which the rider's feet cause the foot platforms of the Hovertrax Prizma to no longer be parallel to the ground.

When the product is "on", the gyroscopic mechanized balancing feature of the Hovertrax Prizma tries to keep the foot platforms of the product parallel to the ground. In use, Hovertrax Prizma then detects changes from "level" which are caused by fore and aft pressure on the foot platform(s) applied by the rider's feet. Such changes are interpreted by the Hovertrax Prizma as instructions to make the wheels move. Hovertrax Prizma tries to re-level a forward tilt by accelerating, and tries to level a rearward tilt by decelerating.

Moving and Changing Direction:

When a rider stands on the Hovertrax Prizma with an evenly weighted foot that is "level" on either foot platform:

- Pressing toes on both feet downward moves Hovertrax Prizma forward.
- Pressing heels on both feet downward moves Hovertrax Prizma backward.
- Turns are done by putting more downward pressure on the front side of the foot platform on the outside of the turn.
- A rider can spin in place by pushing downward on the front edge of one foot platform while simultaneously pushing downward on the rear edge of the other foot platform.

Accelerating and Stopping:

- To go faster or to slow down, press the foot platforms at a greater angle for "more" and reduce the angles for "less".
- When slowing or stopping, if you continue to apply force to the edges opposite the direction of travel, you may not only stop but continue on to reverse your direction.

How does this happen? The fundamental principle is that the Hovertrax Prizma is designed to be "at rest" when the foot platforms are level – and the gyroscopic mechanized balancing feature detects the "levelness" of the product. This same feature detects foot movements that cause a foot platform to no longer be "level" and it interprets these changes as orders to move.

That's it. That's how it works. It does what your feet tell it to do, and the product "self-balances" itself in order to be ready to detect and implement the instructions provided by a rider's feet.

Understanding this principle is important for obvious reasons. It also suggests some obvious warnings for riding the Hovertrax Prizma, such as:

Do not jump up and down on it: If you remove a foot (or both feet), if you then land back on the Hovertrax Prizma and cause the foot platform(s) to change position relative to "level" in any degree, the machine could and will react by moving immediately in response to an "instruction", which can result in loss of rider stability, balance or control.

Shifting Weight Alone is not the Issue: Do not presume that shifting weight alone controls motion – or, for that matter, that not shifting weight equals "stability". Shifting of rider weight may be associated with increase or decrease of foot pressures on the foot platforms, but it is the action of the feet on the foot platforms which instructs Hovertrax Prizma to move. Conversely, if you were to shift your weight without altering the placement or angle of your feet, so that the foot platforms remain level, the Hovertrax Prizma does not receive any "signal" to interpret.

Periodic recalibration is recommended:

The Hovertrax Prizma self-balancing features are calibrated to function with a detected "resting position" that is level. Over time and usage, recalibration may be needed to assure "level" status. If inaccurate calibration persists, this could affect the operation of the product by sending instructions to the motor(s) to move that may differ from the intended motion.

To calibrate the product:

- Turn power OFF.
- Manually adjust the platforms so they are parallel to the ground.
- Turn power ON and HOLD until it beeps and lights flash (approximately 15-20 seconds).
- Turn power back OFF.
- Calibration complete.

Once the product has been calibrated, no matter what position (angle) the platforms are in when it is turned OFF, the platforms will automatically self-balance themselves back to the calibrated position when turned ON.

Note: Do not lift the Hovertrax Prizma off the ground when it is turned on. Do not turn on the Hovertrax Prizma in mid-air.

Riding Tip: Certainly the rider may "lean" on the Hovertrax Prizma, but leaning only affects the foot platform's position to the extent the rider's feet change their position. If the rider's ankles are held at a consistent 90° angle, leaning will result in tilting. Note that leaning can exaggerate shifting of weight, which may affect the ability of a rider to recover to a level posture – increasing the possibility of loss of balance.

HOW TO GET ON**Once you have charged the battery:**

1. **Power On:** Set the Hovertrax Prizma on the ground and turn the power on and the indicator lights on the top of the unit will light-up. The battery/power mode indicator will show either one green or one green and one orange light to indicate mode. Do **NOT** proceed to step two until all lights on the indicator light up.
2. **First Foot:** While standing behind the Hovertrax Prizma, put one foot on a foot platform, closer to the wheel than to the center. Use that foot to activate the foot platform by bringing that foot platform to a balanced, level position.
3. **Confirm Activation:** Confirm the first foot platform is activated. Move your foot back and forth and feel the response from the product. Play with this single foot platform until you are comfortable keeping the foot platform motion minimal.
4. **Step Up:** With the first foot platform stable and still, step up on the second foot platform with your second foot. Do this away from furniture and other large objects. Don't use a fixed object to brace or lift yourself – Keep your weight evenly distributed between the two foot platforms. If you are uncomfortable; step back off and repeat from step 2. Try to stand on the Hovertrax Prizma without moving.

HOW TO RIDE:

5. **Stand in Place:** Hovertrax Prizma is unique among two-wheeled items in that the active stabilization it provides allows you to stand in place. A scooter or bicycle may balance more easily when it moves, but a Hovertrax Prizma can balance even while stationary.
6. **Move Forward:** To move forward, press down gradually with your feet on the fronts of both foot platforms. Do not lunge forward or lean excessively, as you may lose your balance.
7. **Slow Down:** To slow down or stop, apply pressure to the rear edges of the foot platforms by pushing down with your heels. Leaning back somewhat may be useful but remember your feet are giving the instructions! If you continue pushing the rear edges with your heels, you will be able to travel backwards.
8. **Turn:** To turn left, slightly push your right foot down on the front of the right foot platform; to turn right, push down on the front of the left foot platform. This idea is to make one wheel turn a little bit faster than the other wheel.
9. **Rotate in Place:** To rotate in place, push down on the front of one foot platform while pushing down with equal force on the rear of the other foot platform.

**HOVERTRAX SPEED CONTROL**

Not too fast: The recommended top speed of the Hovertrax Prizma is approximately ten (10) km/h (6 mph). Speed may be affected by rider weight, surface conditions, battery charge, etc. The Hovertrax Prizma is capable of exceeding the normal operating speed for short periods, which is designed to permit the wheels to react and “re-balance” the product by helping level itself. Twelve (12) km/h (7.5 mph) max speed. Do not attempt to “force” the Hovertrax into continuous operation at “re-balance” speeds, as control will be more difficult and falls more likely.

HOW TO GET OFF:

1. **Slow down and stop**
2. **Step to the back**
3. **Power down**

NOTE: If Hovertrax Prizma is left on for more than 5 minutes, it will automatically turn off and beep.

PRODUCT WARNING SIGNALS

The Hovertrax Prizma has several built in protection features, which include:

- **Self-leveling function:** If the product is not level when powered on it will slowly rotate until it is level. Always wait to mount until it has completely stopped self-leveling and all lights on the battery power mode indicator are lit.
- **Training Mode:** This product can be set to training mode to operate at a slower speed. Do not operate in normal mode until you are completely comfortable riding in training mode.
- **Low or charging battery:** The battery/power mode indicator light will indicate insufficient charge for operation by flashing and the product will beep.
- **Excessive angle shutoff:** At excessively steep foot platform angles, the product will stop powered operation.

Riding Tip: Before your very first ride, expect to spend up to ten minutes in this stage of learning how to stand comfortably on the Hovertrax Prizma.

Self-balancing Function:

If product is not level when powered on it will slowly rotate until it is level. Always wait to mount until it has completely stopped self-leveling and all lights on the battery/power mode indicator are lit.

Riding Tip: Your practice on Hovertrax Prizma should be to keep the platform in place and get a feel for the motions that are generated from small changes in your fore/aft foot pressure.

Riding Tip: Hovertrax Prizma is best ridden at speeds similar to a brisk walk, not faster.

Note: All lights flashing notes a leveling error. Do not ride until flashing stops.

RIDING TIPS

- Learn to ride the Hovertrax Prizma in a large, safe area free from all forms of interference.
- Keep your posture upright, but relaxed. Align your body over the Hovertrax Prizma and use a wide stance with your feet close to the wheels.
- Be alert. Scan both far ahead and in front of you - your eyes are your best tool for safely avoiding obstacles and slippery surfaces.
- Hold your arms comfortably at your side.
- Start at a slow and comfortable pace. Never aggressively accelerate or lunge forward.
- Be careful and considerate of others.
- Always ride under control at a speed that is safe for you and those around you.
- Always be prepared to stop.
- Respect pedestrians by always yielding the right of way.
- Avoid startling pedestrians. When approaching from behind, announce yourself and slow down to walking speed when passing.

HOVERTRAX TIPS

Once you have charged the battery, follow these six easy steps:

- Remember to check for the green battery indicator light before you get on. If it is not lit, the product is not on and you will fall.
- Do not stand on or near the center or rotating portion of the foot platform.
- Remember to keep your body relaxed through your back and legs. Stand naturally.
- Practice controlled stopping.
- If you stand with one foot on the foot platform with the product on, keep that foot level, or the Hovertrax Prizma will move.
- Be aware of the width of the Hovertrax Prizma and the path you are traveling. Make sure you will fit.

TERRAIN AND AVOIDING HAZARDS, SLIPS AND TRIPS

The Hovertrax Prizma is intended for indoors or use on smooth, flat surfaces. However, to prevent loss of traction, you must always be careful when riding and learn to identify and avoid slippery and wet surfaces, loose materials, slopes, potholes and other obstacles.

Stop and step off the Hovertrax Prizma over unsafe surfaces or terrain.

The Hovertrax Prizma wheels must be able to grip the ground for you to stay upright. Slips occur when the Hovertrax Prizma loses traction, potentially causing loss of control and a fall. Abrupt maneuvers and riding over slippery surfaces, bumps, and loose objects and materials may cause the Hovertrax Prizma to lose traction.

- Keep alert.
- Never jump on or off the Hovertrax Prizma with both feet.
- Please don't ride transversely on a hillside or turn on a slope. This may cause Hovertrax Prizma's balance sensors to be unable to orient themselves to "level" state, impairing rider control.
- Avoid riding over any surface where the undercarriage may strike an object.
- Use caution when riding over any change in terrain.

UNA NUEVA TECNOLOGÍA, CON NUEVOS CONCEPTOS DE CONTROL Y SEGURIDAD

Como es obvio al verlo por primera vez, el Razor Hovertrax Prizma es diferente de los aparatos que ha conducido antes. Sin manillar. Sin rueda delantera ni trasera. Sin freno. Es nuevo y se mueve, lo que significa que si está interesado en conducirlo debería estar interesado en aprender a hacerlo correctamente; y, si está interesado en minimizar el riesgo de caídas o de resultar herido, debería estar muy interesado en cómo conducir este producto nuevo de la forma más segura posible. Ayudarle a esto es el objetivo de este Manual y de otras advertencias.

ESTE PRODUCTO ES NUEVO, ES DIFERENTE, PERO SE MUEVE Y DEBERÍA COMPRENDER Y SEGUIR LAS INSTRUCCIONES PARA MAXIMIZAR SU DIVERTIMIENTO Y MINIMIZAR LOS RIESGOS DE LESIONES EXISTENTES AL CONDUCIR ESTE NUEVO PRODUCTO MÓVIL.

EL MOVIMIENTO DEL RAZOR HOVERTRAX PRIZMA ESTÁ CONTROLADO POR EL ÁNGULO DE LAS PLATAFORMAS APOYAPÍE, QUE ESTÁ DETERMINADO POR LA PRESIÓN APLICADA POR LOS PIES DEL USUARIO EN LAS PLATAFORMAS.

¿Diferente? Bueno, sí, el Hovertrax Prizma es "diferente". Es un sistema de movilidad personal de dos ruedas con plataforma dual, con motor eléctrico y equilibrio asistido de forma giroscópica. Si no le suena a una bicicleta, escúter, RipStik, patines o esquí acuático que haya usado nunca, está en la pista correcta.

Sin embargo, el Razor Hovertrax Prizma no funciona de forma "mágica", y no vuela, flota o desaparece. Sus movimientos no están controlados de forma remota, ni por las ondas cerebrales del conductor o por los mejores buenos deseos, y no tiene ni volante, ni freno, ni estabilizadores externos de ningún tipo. Aún así, puede avanzar, detenerse, girar y volver; y todo esto está controlado únicamente con los pies del conductor al moverse en ángulos en relación con el suelo. **ES ESENCIAL IDENTIFICAR ESTO Y RECORDARLO SIEMPRE. El ángulo de sus pies -hacia delante, a nivel o hacia atrás - en cada plataforma apoyapié es la forma en que el Hovertrax Prizma recibe, procesa y ejecuta las instrucciones del conductor. Esto influye en el funcionamiento del Razor Hovertrax Prizma mucho más que simplemente apoyarse o "cambiar el peso corporal".**

⚠️ ADVERTENCIA: Lea este manual, incluyendo "Advertencias de seguridad" y "Cómo conducir", y aprenda a manejarlo de forma segura.

ADVERTENCIAS DE SEGURIDAD

⚠️ ADVERTENCIA: Al conducir el Hovertrax Prizma puede sufrir lesiones graves o muerte por colisión, caídas o pérdida de control. Para conducir con seguridad, LEA Y CUMPLA LAS INSTRUCCIONES Y ADVERTENCIAS DE ESTE MANUAL.

⚠️ ADVERTENCIA: Conducir cualquier producto eléctrico puede ser una actividad peligrosa. Determinadas situaciones pueden causar fallos en el equipo, sin que sean fallos de fabricación. Como todo producto eléctrico, el Razor Hovertrax Prizma puede desplazarse y está diseñado para ello, por lo que es posible perder el control, caer o encontrarse en situaciones peligrosas, que ningún cuidado, instrucción o experiencia pueden evitar. De producirse tales situaciones, el conductor puede resultar gravemente herido o morir, aun cuando se use equipo de seguridad y se tomen otras precauciones. ÚSELO BAJO SU PROPIO RIESGO Y APLICANDO EL SENTIDO COMÚN.

⚠️ ADVERTENCIA: Si no lee y comprende la sección "Cómo conducir" de este manual, aumenta el riesgo de daños ocasionados por caídas u otros incidentes.

⚠️ ADVERTENCIA: NO INDICADO PARA NIÑOS MENORES DE 8 AÑOS O QUE PESEN MÁS DE 80 KG. NO SOBREPASE EL LÍMITE DE PESO DE 80 KG, incluyendo mochilas y otros artículos que pueda llevar. Si se sobrepasa el límite de peso, el usuario podría sufrir lesiones y se dañaría el Razor Hovertrax Prizma. El peso del conductor por sí solo no significa necesariamente que el tamaño de una persona sea el apropiado para estar cómodo o mantener el control del Razor Hovertrax Prizma. Mantenga este producto alejado de los niños pequeños y recuerde que está pensado solo para ser usado por personas que, como mínimo, pueden manejar el producto con total comodidad y habilidad. Razor recomienda no permitir el uso de este producto a niños menores de 8 años. Esta recomendación se fundamenta no solo en la edad o el peso, sino también en el nivel de madurez y habilidad esperables para la edad, además del tamaño físico del conductor. La edad recomendada para el conductor, a partir de 8 años, es solo una estimación, y puede variar según el tamaño, el peso y la habilidad del niño; no todos los niños de 8 años son aptos para el producto. Todo conductor que no se sienta cómodo en el Razor Hovertrax Prizma debe evitar conducirlo; **la decisión de los padres de permitir que su niño utilice este producto debe basarse en la madurez, la habilidad y la capacidad del niño para seguir las reglas. Razor insiste encarecidamente en que los adultos no desojen las recomendaciones de Razor y no permitan a niños más pequeños montar el Razor Hovertrax Prizma.**

Debido a que los productos como el Razor Hovertrax Prizma pueden presentar, y de hecho presentan, peligros potenciales directamente relacionados con su uso, ES IMPORTANTE EL EJERCICIO DE LA RESPONSABILIDAD DE LOS PADRES A LA HORA DE SELECCIONAR LOS PRODUCTOS DE CONDUCCIÓN APROPIADOS SEGÚN LA EDAD DEL NIÑO, O LA SUPERVISIÓN DE LOS PADRES EN SITUACIONES EN LAS QUE NIÑOS DE DIFERENTES EDADES PUEDAN TENER ACCESO A LOS MISMOS PRODUCTOS DE CONDUCCIÓN. Dado que no todos los productos son apropiados para todas las edades ni tamaños de los conductores, se han fijado diferentes recomendaciones que pretenden reflejar el tipo de peligros y la capacidad física o mental esperada, o ambas, de un conductor para poder hacer frente a posibles peligros. Aquellas personas cuyas enfermedades psíquicas o físicas puedan hacerlas susceptibles de sufrir daños, o de ver sus habilidades físicas o capacidades mentales afectadas a la hora de reconocer, comprender y seguir las instrucciones de seguridad y ser capaces de entender los riesgos inherentes a la utilización del producto no deberían utilizar o no se les debería permitir utilizar productos no apropiados a sus habilidades. Las personas con enfermedades de corazón, cabeza, espalda o cuello (o que hayan sido sometidas a operaciones quirúrgicas de estas áreas corporales), o mujeres embarazadas, deberán ser advertidas de no usar este producto.

REVISIÓN Y MANTENIMIENTO DEL RAZOR HOVERTRAX PRIZMA

⚠️ ADVERTENCIA: Revise siempre el Razor Hovertrax Prizma antes de su uso. La inspección y el mantenimiento adecuado del producto pueden reducir el riesgo de lesiones. Antes de utilizarlo, revise y confirme que todos los protectores y las cubiertas están en su sitio y en buen estado. Compruebe que las piezas funcionan correctamente, que los neumáticos no están dañados o gastados en exceso. El mantenimiento y las reparaciones del Razor Hovertrax Prizma deben realizarse de acuerdo con las especificaciones del fabricante y exclusivamente con recambios autorizados por el fabricante, y respetando el diseño y la configuración originales del fabricante. Sustituya de inmediato las piezas deterioradas o rotas. Compruebe siempre la carga de la batería antes de usar el Razor Hovertrax Prizma. No suba al Razor Hovertrax Prizma cuando la batería esté baja, lo que se indica mediante un piloto luminoso intermitente de color rojo y el pitido del producto. El Razor Hovertrax Prizma puede dejar de funcionar y hacer que caiga. Use solo el cargador del Razor Hovertrax Prizma.

ADVERTENCIA: Infórmese sobre las leyes y regulaciones locales para saber dónde y de qué modo está legalmente permitido usar su Razor Hovertrax Prizma. Cumpla todas las leyes aplicables para vehículos y peatones.

DIRECTRICES DE SEGURIDAD PARA SU USO CONTINUADO:

Mensaje importante para todos los usuarios

Revise periódicamente esta información y asegúrese de entender todas las advertencias, precauciones, instrucciones y cuestiones de seguridad. No permita que otros conduzcan el Razor Hovertrax Prizma hasta que hayan leído este manual. Cualquier tipo de actividad sobre ruedas puede ser peligrosa. Las ruedas pueden desplazarse y están ideadas para ello, por lo que es posible encontrarse en situaciones peligrosas, perder el control o caer. En tales situaciones pueden ocurrir lesiones graves o la muerte.

Esté siempre atento a la actividad que le rodea. Use el Razor Hovertrax Prizma en áreas sin peligros fijos o móviles. Observe si en su entorno hay peatones, animales o conductores de otros dispositivos con ruedas.

ADVERTENCIA: Use Razor Hovertrax Prizma en interiores solo cuando la superficie sea completamente lisa. Evite obstáculos y superficies resbaladizas; podrían causar una pérdida de equilibrio o tracción y provocar una caída. Vea la sección T errero para más información.

ADVERTENCIA: No levante el Razor Hovertrax Prizma del suelo cuando el producto esté encendido. No encienda el Razor Hovertrax Prizma en el aire. Eso podría ocasionar que las ruedas girasen libremente y producirle lesiones o causar daños en los objetos que lo rodeen.

Conduzca prestando máxima atención. Preste atención a posibles obstáculos, que puedan enganchar la(s) rueda(s) y obligar a un viraje brusco o llevar a la pérdida repentina del control. Tenga cuidado para esquivar a peatones, patinadores, monopatines, escúteres, bicicletas, niños o animales, que pudieran cruzarse en el camino, y respete los derechos y las propiedades de los demás.

Nunca lleve pasajeros ni permita que más de una persona conduzca el producto eléctrico al mismo tiempo.

Nunca utilice auriculares o un teléfono móvil al conducir. Nunca se haga remolcar por otro vehículo.

No circule con el Hovertrax Prizma con tiempo lluvioso o heladas ni sumerja nunca el producto eléctrico en el agua, ya que los componentes eléctricos y de propulsión podrían dañarse o crear otras condiciones de posible inseguridad.

Las superficies húmedas, con baches, irregulares o rugosas pueden incrementar los riesgos. No conduzca este producto eléctrico sobre lodo, hielo, charcos ni agua. Evite la velocidad excesiva en trayectos en pendiente. No lo utilice nunca cerca de escaleras o piscinas. No conduzca de noche o cuando la visibilidad sea limitada.

Tenga cuidado y conozca sus propias limitaciones. El riesgo de sufrir lesiones aumenta en proporción al grado de dificultad en la conducción. El conductor asume todo riesgo por actividades violentas al conducir.

ADVERTENCIA: Nunca use un aparato con movimiento, incluyendo el Razor Hovertrax Prizma, bajo la influencia de drogas o alcohol.

ADVERTENCIA: Riesgo de incendio - las piezas no pueden ser manejadas por el usuario.

NO APLICAR EL SENTIDO COMÚN Y HACER CASO OMISO DE LAS ADVERTENCIAS ARRIBA MENCIONADAS AUMENTA EL RIESGO DE SUFRIR LESIONES GRAVES. UTILICE EL PRODUCTO CON LA DEBIDA PRECAUCIÓN Y PRESTANDO SUMA ATENCIÓN PARA GARANTIZAR UN MANEJO SEGURO.

AVISO: Este manual contiene numerosas advertencias y precauciones respecto a las consecuencias derivadas de la falta de mantenimiento, revisión o uso apropiado de su producto Razor Hovertrax Prizma. Debido a que todo accidente puede derivar en lesiones graves e incluso en la muerte, no reiteramos la advertencia sobre posibles lesiones graves o muerte, cada vez que esta posibilidad sea mencionada.

VESTIMENTA APROPIADA PARA CONDUCIR

Lleve siempre equipo de protección adecuado, como casco de seguridad homologado (con el barboquejo bien abrochado). Es posible que las leyes o reglamentaciones locales de su área exijan el uso de casco. Es aconsejable llevar coderas, rodilleras, muñequeras, una camiseta de manga larga, pantalones largos y guantes. Lleve siempre zapatos deportivos (zapatos con cordones y suela de goma); y mantenga siempre los cordones atados y lejos de las ruedas, del motor y del sistema de tracción. Nunca conduzca descalzo o en sandalias.

UTILIZACIÓN DEL CARGADOR

Es necesario comprobar periódicamente que el cargador suministrado con el producto eléctrico no presente daños en el cable, el enchufe, la carcasa u otras partes. En caso de daños, no debe cargarse el producto hasta que el cargador sea reparado o reemplazado.

Use únicamente el cargador recomendado.

Tome precauciones al efectuar la carga.

El cargador no es un juguete. El cargador debe ser manejado por un adulto.

No utilice el cargador cerca de materiales inflamables.

Desenchufe el cargador y desconéctelo del producto cuando no lo utilice. Antes de lavar o limpiar el producto con un paño húmedo, desconéctelo siempre del cargador.

No permita que el cargador o la batería se sobrecalienten. Si los nota calientes, deje que se enfrien. Realice la carga solo a temperatura ambiente.

No ponga el producto ni el cargador bajo el sol o en un ambiente caluroso. Manténgalo en un lugar a temperatura ambiente normal.

Mantenga el Hovertrax lejos de materiales inflamables mientras se carga.

ALMACENAMIENTO

La exposición prolongada a los rayos UV, a la lluvia y a los elementos puede dañar los materiales envolventes; guárdelo en un espacio cerrado cuando no esté en uso.

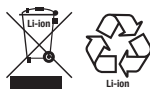

CONTIENE BATERÍA DE ION DE LITIO. LAS BATERÍAS DEBEN RECICLARSE. EN CONFORMIDAD CON UL 2271

CÓMO CONDUCIR

• Use solo el cargador del Razor Hovertrax Prizma.

Modelo	Tensión (nominal) V AC	Capacidad (nominal) Ah	Gama de temperatura de carga	Gama de temperatura de funcionamiento
Hovertrax Prizma	25.2	2,4	de 0 a 40 °C	de -10 a 40 °C

CÓMO FUNCIONA

El Hovertrax Prizma responde a los movimientos del pie del conductor. Recuérdelo. El Hovertrax Prizma se mueve debido a la inclinación hacia delante y hacia atrás de la plataforma apoyapié con el pie (o pies) del conductor. El movimiento, la velocidad y la parada se controlan mediante el grado en que los pies del usuario hacen que las plataformas apoyapié del Hovertrax Prizma dejen de estar paralelas al suelo. Cuando el producto está "on", la aplicación de equilibrio mecanizado giroscópico del Hovertrax Prizma trata de mantener las plataformas apoyapié del producto paralelas al suelo. Durante su uso, el Hovertrax Prizma detecta cambios de "nivel" causados por la presión de los pies del conductor aplicada hacia delante o hacia atrás en la(s) plataforma(s) apoyapié. El Hovertrax Prizma interpreta estos cambios como instrucciones para que se muevan las ruedas. El Hovertrax Prizma intenta volver a nivelar la inclinación hacia delante acelerando, e intenta nivelar la inclinación hacia atrás desacelerando.

Moverse y cambiar la dirección:

Cuando un usuario se sube al Hovertrax Prizma con un "nivel" horizontalmente equilibrado en ambas plataformas apoyapié:

- Al presionar los dedos de ambos pies hacia abajo, el Hovertrax se mueve hacia delante.
- Al presionar los talones de ambos pies hacia abajo, el Hovertrax se mueve hacia atrás.
- Se gira al presionar más en la parte frontal de la plataforma apoyapié correspondiente a la parte exterior del giro.
- Un usuario puede efectuar un giro sin moverse del sitio presionando en el borde delantero de una de las plataformas apoyapié al mismo tiempo que ejerce presión en el borde posterior de la otra plataforma apoyapié.

Acelerar y parar:

- Para ir más rápido o más despacio, presione las plataformas apoyapié con un ángulo mayor para conseguir "más" velocidad y reduzca el ángulo para conseguir "menos".
- Al reducir velocidad o parar, si continúa aplicando fuerza en los bordes opuestos a la dirección del recorrido, puede que además de parar continúe en la dirección opuesta.

¿Cómo sucede esto? El principio fundamental es que Hovertrax Prizma está diseñado para estar "en reposo" cuando las plataformas apoyapié están niveladas, y la aplicación de equilibrio mecanizado giroscópico detecta la "nivelación" del producto. Esta misma característica detecta los movimientos del pie, que hacen que la plataforma apoyapié ya no esté "nivelada" e interpreta estos cambios como órdenes para moverse. Eso es todo. Así es como funciona. Hace lo que sus pies le digan que tiene que hacer, y el producto se "auto-equilibra" para estar listo para detectar y llevar a cabo las instrucciones suministradas por los pies del usuario. Entender este principio es importante por razones obvias. También sugiere algunas advertencias obvias para manejar el Hovertrax Prizma, tales como:

No saltar sobre él: Si retira un pie (o ambos), y entonces vuelve a colocarlo en el Hovertrax Prizma y hace que cambien la(s) plataforma(s) apoyapié de posición relativa a un "nivel" de cualquier grado, la máquina reaccionará moviéndose inmediatamente en respuesta a una "instrucción", lo que puede dar como resultado una pérdida de la estabilidad, equilibrio o control del usuario.

El solo desplazamiento del peso corporal no es el problema: No piense que con el solo desplazamiento del peso corporal controla la marcha, o que el no desplazamiento del peso corporal significa "estabilidad". El desplazamiento del peso del usuario puede asociarse al aumento o disminución de las presiones del pie en las plataformas apoyapié, pero es la acción de los pies en las plataformas apoyapié la que le indica a Hovertrax Prizma el movimiento. En cambio, si va a desplazar su peso sin alterar la colocación o ángulo de sus pies, haciendo que las plataformas apoyapié continúen niveladas, el Hovertrax Prizma no recibe ninguna "señal" que interpretar.

Se recomienda una recalibración periódica:

Las características de autoequilibrio de Hovertrax Prizma están calibradas para funcionar cuando se detecta una «posición en reposo» ya nivelada. Con el tiempo y el uso, la recalibración puede resultar necesaria para garantizar el estado «nivelado». Si persiste una calibración incorrecta, podría afectar al funcionamiento del producto enviando instrucciones de movimiento al motor(es) que podrían diferir de la marcha deseada.

Para calibrar el producto:

- Poner el interruptor en «OFF».
- Ajustar manualmente las plataformas para que estén paralelas al suelo.
- Poner el interruptor en «ON» y «HOLD» hasta que emita un sonido y parpadeen las luces (aproximadamente 15-20 segundos).
- Volver a poner el interruptor en «OFF».
- Calibración completa.

Cuando el producto se haya calibrado, independientemente de la posición (ángulo) de las plataformas cuando se ponga en «OFF», las plataformas se autoequilibrarán de nuevo en la posición calibrada cuando se ponga en «ON».

Nota: No levante el Hovertrax Prizma del suelo cuando el producto esté encendido. No encienda el Hovertrax Prizma en el aire.

Consejo de conducción:

Ciertamente, el usuario puede "inclinarse" en el Hovertrax Prizma, pero esto solo afecta a la posición de la plataforma apoyapié en el momento en que los pies del usuario cambian de posición. Si los tobillos del usuario mantienen un ángulo constante de 90°, al inclinarse causará una oscilación del nivel. Tenga en consideración que la inclinación puede exagerar el desplazamiento del peso, lo que puede afectar a la habilidad del usuario para recuperar una postura nivelada, aumentando así la posibilidad de una pérdida de equilibrio.

CÓMO SUBIRSE

Cuando la batería esté cargada:

1. **Encendido:** Coloque el Hovertrax Prizma en el suelo y enciéndalo; los pilotos luminosos de la parte superior de la unidad se iluminarán. El indicador del modo batería/carga se mostrará con una luz verde o con una verde y una naranja para indicar el modo. **NO** continúe al paso dos hasta que se enciendan todas las luces del indicador.
2. **Primer pie:** Estando colocado detrás del Hovertrax Prizma, ponga un pie en una plataforma apoyapié, más hacia la rueda que hacia el centro. Use ese pie para activar la plataforma apoyapié trayendo esa plataforma apoyapié a una posición nivelada y equilibrada.
3. **Confirmación de activación:** Confirme que la primera plataforma apoyapié está activada. Mueva su pie hacia atrás y hacia delante y sienta la respuesta del producto. Juegue con esta sola plataforma apoyapié hasta que se sienta a gusto manteniendo al mínimo el movimiento de la plataforma apoyapié.
4. **Subirse al aparato:** Con la primera plataforma apoyapié estable y quieta, suba a la segunda plataforma apoyapié con el otro pie. Realice esta operación lejos de muebles y otros objetos grandes. No use un objeto fijo para agarrarse o subirse. Mantenga su peso equitativamente distribuido entre las dos plataformas apoyapié. Si no se encuentra a gusto, bájese y repita desde el paso 2. Intente permanecer sobre el Hovertrax Prizma sin moverse.

CÓMO CONDUCIR:

5. **Mantenerse inmóvil:** El Hovertrax Prizma es el único entre los artículos de dos ruedas con una estabilización activa con la que puede permanecer inmóvil en un sitio. Un escúter o una bicicleta pueden equilibrarse con mayor facilidad al moverse, pero un Hovertrax Prizma se puede equilibrar incluso estando parado.
6. **Moverse hacia delante:** Para moverse hacia adelante, presione gradualmente con sus pies en la parte frontal de ambas plataformas apoyapié. No se lance hacia adelante ni se incline demasiado, ya que podría perder el equilibrio.
7. **Ir más despacio:** Para ir más despacio o para parar, presione los bordes traseros de las plataformas apoyapié con sus talones. Inclinar hacia atrás puede resultar útil, pero recuerde: ¡sus pies son los que dan las instrucciones! Si continúa presionando los bordes traseros con sus talones, podrá moverse hacia atrás.
8. **Girar:** Para girar a la izquierda, presione ligeramente con su pie derecho en la parte de delante de la plataforma apoyapié derecha; para girar hacia la derecha, presione en la parte delantera de la plataforma apoyapié izquierda. Esto hace que una rueda gire un poco más rápido que la otra rueda.
9. **Rotar en un lugar:** Para rotar en un lugar, presione en la parte de delante de una plataforma apoyapié mientras que presiona con la misma fuerza en la parte trasera de la otra plataforma apoyapié.

⚠ CONTROL DE VELOCIDAD DEL HOVERTRAX

No vaya demasiado rápido: La velocidad máxima recomendada del Hovertrax Prizma es de aproximadamente doce (12) km/h. La velocidad puede verse afectada por el peso del conductor, las condiciones del terreno, la carga de la batería, etc. El Hovertrax Prizma puede exceder la velocidad operativa normal durante breves periodos de tiempo; esto está diseñado para permitir que las ruedas reaccionen y «reequilibren» el producto ayudándolo a nivelarse. Velocidad máxima de doce (12) km/h. La velocidad puede verse afectada por el peso del usuario, las condiciones del suelo, la carga de la batería, etc. El Hovertrax Prizma puede exceder la velocidad operativa normal durante breves periodos de tiempo; esto está diseñado para permitir que las ruedas reaccionen y «reequilibren» el producto ayudándolo a nivelarse. No trate de «forzar» el Hovertrax para que funcione de forma continuada con velocidades de «reequilibrio», ya que el control será más difícil y habrá más posibilidad de caídas.

CÓMO BAJARSE:

1. **Disminuya la velocidad y pare**
2. **Dé un paso hacia atrás**
3. **Apáguelo**

NOTA: si el Hovertrax Prizma se deja durante más de 5 minutos, se apagará automáticamente y pitará.

SEÑALES DE ADVERTENCIA DEL PRODUCTO

El Hovertrax Prizma posee varias características de protección de serie, que incluyen:

- **Función de autoequilibrio:** Si el producto no está nivelado cuando se enciende, girará lentamente hasta nivelarse. Espere siempre a subir hasta que se haya autonivelado completamente y a que estén encendidas todas las luces en el indicador del modo batería/encendido.
- **Modo entrenamiento:** Este producto puede configurarse en modo entrenamiento para funcionar a una velocidad más lenta. No lo use en modo normal hasta que esté completamente cómodo conduciendo en modo entrenamiento.
- **Batería baja o en carga:** La luz del indicador de modo batería/encendido indicará la carga insuficiente para operar con destellos y el producto pitará.
- **Desconexión por ángulo excesivo:** Cuando los ángulos de la plataforma apoyapié adquieren una velocidad excesiva, la unidad se para.

Consejo de conducción: Antes de usarlo por primera vez, pase diez minutos en esta fase de aprendizaje acerca de cómo estar a gusto en el Hovertrax Prizma.

Función de autoequilibrio: Si el producto no está nivelado cuando se enciende, girará lentamente hasta nivelarse. Espere siempre a subir hasta que se haya autonivelado completamente y a que estén encendidas todas las luces en el indicador del modo batería/encendido.

Consejo de conducción: Su ensayo con el Hovertrax Prizma debería ser para mantener la plataforma quieta y hacerse una idea de los movimientos generados por los pequeños cambios de presión del pie hacia adelante / hacia atrás.

Consejo de conducción: La mejor forma de conducir el Hovertrax Prizma es a velocidades similares a las de caminar a paso ligero, no más rápido.

Nota: Los destellos de todas las luces indican un error de nivel. No monte hasta que paren los destellos.

CONSEJOS DE CONDUCCIÓN

- Aprenda a manejar el Hovertrax Prizma en una zona amplia y segura, sin ningún tipo de interferencias.
- Mantenga una postura erguida pero relajada. Alinee su cuerpo sobre el Hovertrax Prizma y adopte una postura amplia con los pies cerca de las ruedas.
- Esté alerta. Observe tanto a lo lejos como en frente de usted; sus ojos son su mejor herramienta de seguridad para evitar obstáculos y superficies resbaladizas.
- Mantenga los brazos cómodamente hacia abajo.
- Empezar con una marcha lenta y cómoda. No acelere nunca de forma violenta ni se lance hacia adelante.
- Tenga cuidado y sea considerado con los demás.
- Conduzca siempre de forma que tenga todo bajo control, a una velocidad segura para usted y para quienes lo rodean.
- Esté siempre preparado para parar.
- Respete a los peatones, cediendo siempre el paso.
- Evite alarmar a los peatones. Al acercarse por detrás, avise y disminuya a la velocidad de paseo al pasar. Pase por la izquierda siempre que sea posible.

CONSEJOS DE HOVERTRAX

Cuando haya cargado la batería, siga estos sencillos seis pasos:

- Recuerde comprobar la luz verde del indicador de la batería antes de subirse. Si la luz no está, la unidad no está encendida y podría caer.
- No se suba o permanezca cerca del centro o en la parte rotativa de la plataforma apoyapié.
- Recuerde mantener el cuerpo relajado a través de la espalda y las piernas. Permanezca de pie de forma natural.
- Practique la parada controlada.
- Si permanece con un pie en una plataforma apoyapié con la unidad encendida, mantenga ese pie nivelado; de lo contrario, el Hovertrax Prizma se moverá.
- Tenga cuidado con la anchura del Hovertrax Prizma y la ruta de su recorrido. Asegúrese de que encaja.

EL TERRENO; EVITAR PELIGROS, RESBALONES Y TROPIEZOS

El Hovertrax Prizma está diseñado para su uso en recintos cerrados o para superficies uniformes y lisas.

Sin embargo, para prevenir pérdida de tracción, tenga cuidado siempre que lo use y aprenda a identificar y evitar superficies resbaladizas y húmedas, materiales sueltos, desniveles, baches y otros obstáculos.

Deténgase y baje del Hovertrax Prizma en superficies o terrenos inseguros.

Las ruedas del Hovertrax Prizma deben agarrarse al suelo para que usted permanezca erguido. Cuando el Hovertrax Prizma pierde tracción se producen resbalones, lo que puede causar una pérdida de control y una caída. Las maniobras bruscas y la conducción sobre superficies resbaladizas, baches y materiales y objetos sueltos pueden provocar la pérdida de tracción del Hovertrax Prizma.

- Manténgase alerta.
- No salte nunca al Hovertrax Prizma o desde él con ambos pies.
- No conduzca transversalmente en una ladera ni gire en una pendiente. Esto podría provocar que los sensores de equilibrio del Hovertrax Prizma no se orienten al estado de "nivel", lo que impediría el control del usuario.
- Evite circular sobre superficies en las que el chasis pueda golpear algún objeto.
- Tenga cuidado al conducir sobre cualquier cambio en el terreno.

Copyright ©2003-2020 Razor USA LLC. All rights reserved. Razor® and the Razor logo design are among the registered trademarks of Razor USA LLC and/or its affiliated companies in the United States and/or select foreign countries. Patents and Hovertrax™ trademark licensed from Inventist, Inc..



www.razor.com/mx

24L+CAN_200617