



GROUND FORCE
DRIFTER
FURY



MANUAL DEL PROPIETARIO

LEA EL INSTRUCTIVO ANTES DE USAR

NOTA: Las ilustraciones del manual sólo tienen fines demostrativos.
Es posible que las ilustraciones no reflejen el aspecto exacto del producto real.
Especificaciones sujetas a cambio sin previo aviso.

PRECAUCIÓN: REQUIERE LA SUPERVISION DE UN ADULTO

SI EL CORDÓN DE ALIMENTACIÓN ES DAÑADO, ESTE DEBE SER REEMPLAZADO POR EL FABRICANTE O SU AGENTE DE SERVICIO O POR PERSONAL CALIFICADO PARA EVITAR RIESGO.

Modelo:
25143480
Hecho en China

CONTENIDO

Advertencias de seguridad	1	Guía de solución de problemas	7
Antes de comenzar	2	Piezas del Ground Force Drifter	9-10
Montaje y preparación	3-6	Avisos de seguridad	11
Reparación y mantenimiento	6	Garantía	11

ADVERTENCIAS DE SEGURIDAD

! **ADVERTENCIA:** Conducir un producto eléctrico puede ser una actividad peligrosa. Determinadas condiciones pueden causar fallas en el equipo, sin que exista culpa del fabricante. Como todo producto eléctrico, la Avalancha Eléctrica Ground Force Drifter puede desplazarse y está diseñada para ello, por lo que es posible perder el control, caer y/o encontrarse en situaciones peligrosas, que ningún cuidado, instrucción o experiencia pueden evitar. De producirse tales situaciones, el conductor puede resultar gravemente herido o morir, aun cuando se use equipo de seguridad y se tomen otras precauciones. CONducir BAJO PROPIO RIESGO Y APLICANDO EL SENTIDO COMÚN.

Este manual contiene numerosas advertencias y precauciones, respecto a las consecuencias surgidas por falta de mantenimiento, inspección o por uso inapropiado del producto eléctrico. Debido a que todo accidente puede derivar en lesiones graves e incluso en la muerte, no reiteramos la advertencia sobre posibles lesiones graves o muerte, cada vez que esta posibilidad sea mencionada.

USO CORRECTO POR PARTE DEL CONDUCTOR Y SUPERVISIÓN DE LOS PADRES

Este manual contiene importante información sobre seguridad. Es su responsabilidad examinar esta información y asegurar que todos los conductores entiendan todas las advertencias, precauciones, instrucciones y pautas sobre seguridad, así como garantizar que los conductores jóvenes sean capaces de usar este producto de forma segura y responsable. Razor USA le recomienda releer y reforzar periódicamente la información de este manual con los conductores más jóvenes y realizar la inspección y mantenimiento del producto de sus niños, a fin de garantizar su seguridad. La edad recomendada de 8 años del conductor es sólo una estimación, pudiendo variar según el tamaño, el peso y la habilidad del niño. Todo conductor que no se sienta cómodo en el la Avalancha Eléctrica debe evitar conducirlo.

La decisión de los padres de permitir que su niño circule con este producto debe basarse en la madurez, la habilidad y la capacidad del niño para seguir las reglas.

Mantenga este producto alejado de los niños pequeños y recuerde que está previsto sólo para ser usado por personas que, como mínimo, pueden manejar el producto de forma totalmente cómoda y competente.

NO EXCEDER EL PESO LÍMITE DE (64 kg). El peso del conductor no necesariamente significa que el tamaño de la persona es apropiado para estar cómodo o mantener el control de la Avalancha Eléctrica Ground Force Drifter. No tocar los frenos ni el motor eléctrico del producto eléctrico cuando se lo usa, ya que pueden calentarse mucho.

Consultar la siguiente sección sobre seguridad, donde se hallan advertencias adicionales.

PRÁCTICAS DE CONDUCCIÓN Y CONDICIONES ACEPTABLES

Infórmese y respete siempre las leyes y reglamentaciones locales, que puedan determinar los lugares permitidos para circular con la

Avalancha Eléctrica Ground Force Drifter Fury

Conducir a la defensiva. Prestar atención a posibles obstáculos, que puedan enganchar las ruedas y obligar a un viraje brusco o llevar a la pérdida repentina del control. Tener cuidado, para esquivar a peatones, patinadores, monopatines, escúteres, bicicletas, niños o animales, que pudieran cruzarse en el camino, y respetar los derechos y la propiedad de los demás.

La Avalancha Eléctrica Ground Force Drifter Fury está diseñada para ser usada en sitios de propiedad privada y en circuitos cerrados, pero no en la vía pública ni en la acera.

No circular con el producto eléctrico en zonas con presencia de tráfico de peatones o vehículos. No accionar el acelerador, excepto estando montado en el vehículo y en un ambiente exterior seguro y adecuado para circular

Este producto ha sido fabricado para rendir y durar, pero no es inmune a los daños. Dar saltos o conducir de forma violenta puede sobreexigir y dañar cualquier producto, incluyendo la Avalancha Eléctrica Ground Force Drifter. El conductor asume todos los riesgos por cualquier actividad de exigencia extrema. Tener cuidado y conocer las propias limitaciones. El riesgo de sufrir lesiones aumenta en proporción al grado de dificultad en la conducción. El conductor asume todo riesgo asociado con actividades agresivas al conducir. Mantenerse aferrado al volante todo el tiempo.

No llevar pasajeros ni permitir que más de una persona conduzca el producto eléctrico al mismo tiempo.

No circular nunca cerca de peldaños ni piscinas.

Mantener los dedos y otras partes del cuerpo lejos de la cadena de transmisión, el sistema de dirección, las ruedas y todo otro componente móvil.

Nunca usar auriculares ni teléfonos móviles al circular.

Nunca hacerse remolcar por otro vehículo.

No circular con la Avalancha Eléctrica Ground Force Drifter Fury. El conductor asume con tiempo lluvioso o heladas y nunca sumergir el producto eléctrico en agua, ya que los componentes eléctricos y de transmisión podrían dañarse o eventualmente, crear otras condiciones de inseguridad. Las superficies húmedas, con baches, irregulares o rugosas pueden incrementar los riesgos. No conducir el vehículo eléctrico sobre hielo, charcos ni agua. Evitar velocidades excesivas, asociadas con trayectos en pendiente. No arriesgarse a dañar superficies como alfombras o pisos, usando el producto eléctrico en interiores.

No circular de noche ni con visibilidad limitada.

4.

4.

VESTIMENTA APROPIADA PARA CONDUCIR

Llevar siempre equipo de protección adecuado, como casco de seguridad homologado (con el barboquejo bien abrochado). Es posible que las leyes o reglamentaciones locales de su área exijan el uso de casco. Es aconsejable llevar coderas y rodilleras, una camiseta de manga larga, pantalones largos y guantes. Llevar siempre zapatos deportivos (zapatos con cordones y suela de goma), nunca conducir descalzo o con sandalias y tener los cordones atados y lejos de las ruedas, del motor y del sistema de transmisión.

UTILIZACIÓN DEL CARGADOR

Es necesario comprobar periódicamente que el cargador suministrado con el producto eléctrico no presente daños en el cable, el enchufe, la carcasa ni otras partes. En caso de existir daños, no debe cargarse el vehículo, hasta que el cargador sea reparado o sustituido.

Usar únicamente el cargador recomendado.

Tomar precauciones al efectuar la carga.

El cargador no es un juguete. El cargador debe ser utilizado por un adulto.

No utilizar el cargador cerca de materiales inflamables.

Asegurarse de que el interruptor de encendido esté en la posición off (apagado).

Desenchufar el cargador cuando no se lo use y desconectarlo del vehículo.

No exceder el tiempo de carga.

Antes de lavar o limpiarlo con líquidos, desconectarlo siempre el cargador.

NO APLICAR EL SENTIDO COMÚN Y HACER CASO OMISO DE LAS ADVERTENCIAS ARRIBA MENCIONADAS AUMENTA EL RIESGO DE SUFRIR LESIONES GRAVES. UTILIZAR EL PRODUCTO CON LA DEBIDA PRECAUCIÓN Y PRESTANDO SUMA ATENCIÓN PARA UN MANEJO SEGURO.

ANTES DE COMENZAR

Retire el contenido de la caja. Retire los separadores de espuma, que protegen los componentes de posibles daños durante el transporte. Verifique que las piezas contenidas en la caja no tengan raspaduras en la pintura, abolladuras ni cables doblados, que pudieran haberse producido durante el transporte. El 95% de la Avalancha Eléctrica se monta y embala en la fábrica, por lo que no debería haber ningún problema, aun cuando la caja presente algunas marcas o abolladuras.

Tiempo estimado de montaje y preparación

Razor recomienda que un adulto realice el montaje.

Se requieren hasta 20 minutos para el montaje, sin incluir el tiempo de carga inicial.

Se requieren hasta 12 horas para la carga inicial (ver información sobre carga, en la pág. 5).

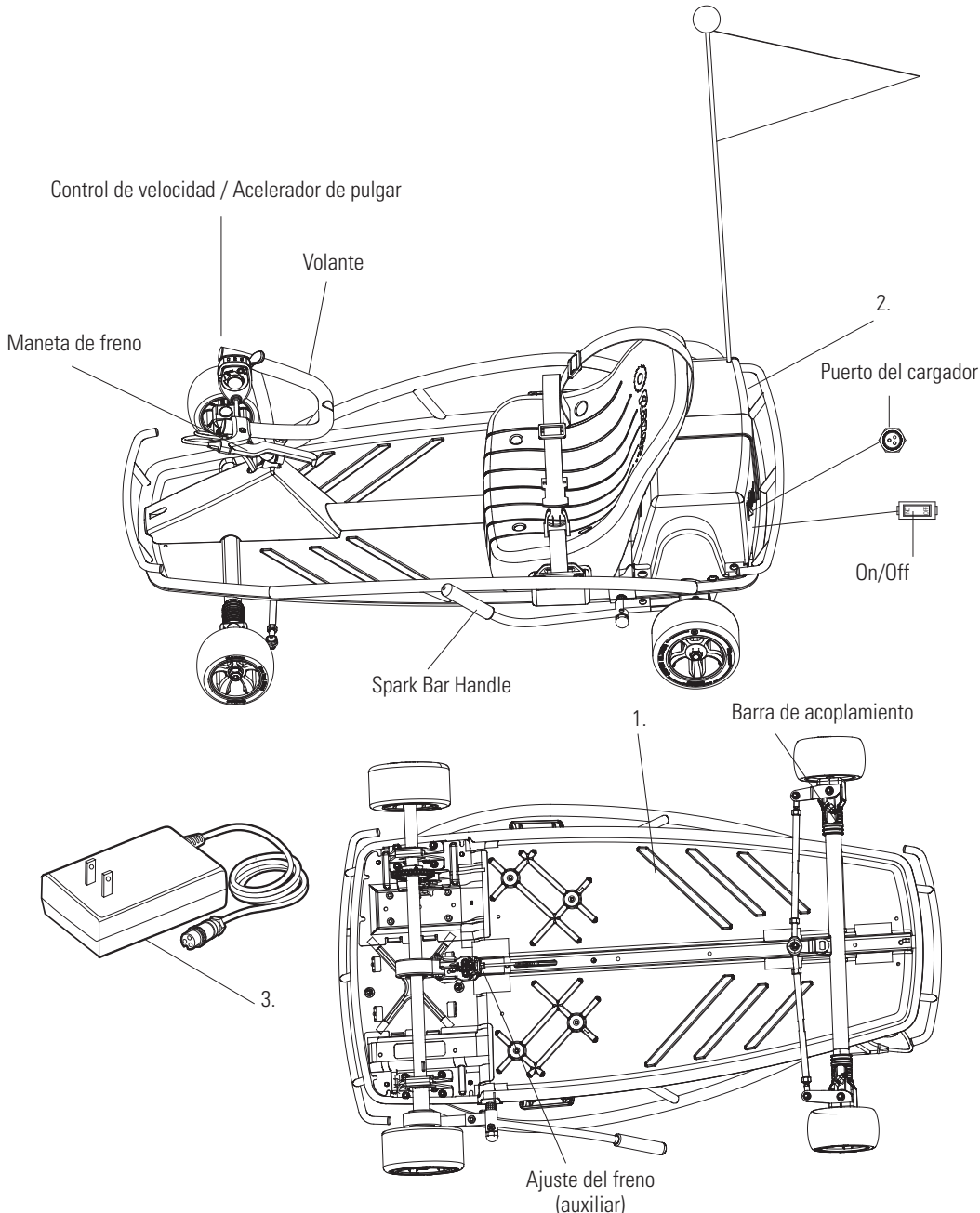

□ Herramientas necesarias

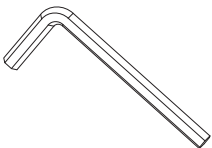

(2) Llave hexagonal de 5 mm (incluida)
Llave hexagonal de 2,5 mm (no incluida)

⚠ ADVERTENCIA:
UTILIZAR SÓLO PIEZAS
ORIGINALES RAZOR
PARA DE LA AVALANCHA
ELÉCTRICA.

La Avalancha Eléctrica ha sido construida conforme a determinadas especificaciones de diseño de Razor. El equipamiento original suministrado al momento de la venta ha sido seleccionado a base de su compatibilidad con el cuadro y todas las demás partes. Determinados componentes de reemplazo pueden no ser compatibles. El uso de piezas no originales de Razor anulará la garantía.

⚠ ADVERTENCIA:
Colocar el interruptor de encendido en *off*, antes de efectuar cualquier tarea de mantenimiento.

Product ID Locations:

See locations to the left

1. Marco
2. Tapa De Cargador
3. Cargador

⚠ ADVERTENCIA:
El cinturón de seguridad suministrado con la Avalancha Eléctrica sólo está destinado para jugar. No es un sistema de cinturón de seguridad homologado por LA Sociedad Americana para pruebas y materiales (ASTM por sus siglas en inglés) y no está previsto para funcionar como un dispositivo de retención de regazo y hombro para asiento.

MONTAJE Y PREPARACIÓN

Colocar el interruptor de encendido en **off**, antes de efectuar cualquier tarea de mantenimiento.

□ Colocación del volante

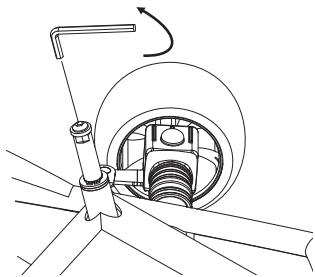

1 Usando una llave Allen de 5 mm aflojar el tornillo ubicado en la columna de dirección.

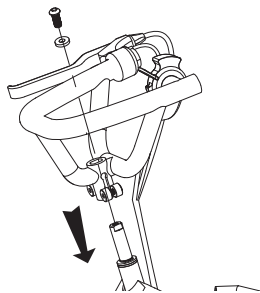

2 Desenredar los cables. Introducir el volante, la arandela y el tornillo en la columna de dirección, como se muestra.

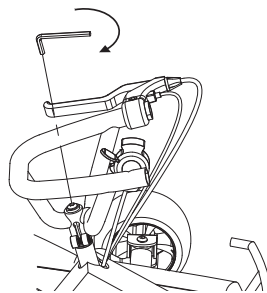

3 Apretar bien el tornillo, usando una llave Allen de 5 mm

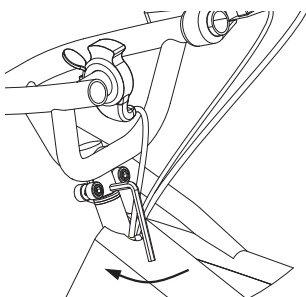

4 Usando una llave Allen de 5 mm apretar de manera alternada cada uno de los pernos de la abrazadera del volante. Si los pernos están correctamente apretados, el espacio entre las dos mitades de la abrazadera será igual.

□ Colocación del asiento

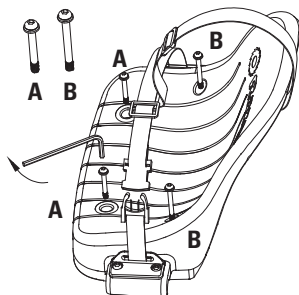

1 Posicionar el asiento sobre el cuadro y alinearlo con los orificios del cuadro. Alinear los orificios de la fijación del cinturón de seguridad con los orificios del asiento y el cuadro con el conjunto de regazo y hombro a la izquierda y el broche hembra a la derecha. Introducir los tornillos y apretarlos bien.

! ADVERTENCIA:

La instalación y el apriete incorrectos de los tornillos, las tuercas y los pernos que fijan el volante y el asiento puede provocar la pérdida del control y la colisión consecuente.

! PRECAUCIÓN: NO

colocar la Avalancha Eléctrica al revés para apretar los pernos del eje de dirección, ya que podrían dañarse los cables de control del volante.

! ADVERTENCIA:

El cinturón de seguridad suministrado con la Avalancha Eléctrica sólo está destinado para jugar. No es un sistema de cinturón de seguridad homologado por LA Sociedad Americana para pruebas y materiales (ASTM por sus siglas en inglés) y no está previsto para funcionar como un dispositivo de retención de regazo y hombro para asiento.

MONTAJE Y PREPARACIÓN

Colocar el interruptor de encendido en **off**, antes de efectuar cualquier tarea de mantenimiento.

□ Ajuste del freno

La maneta de freno cuenta con un tensor de cable, que permite compensar la tensión y/o dar un ajuste fino al movimiento de la maneta, para el agarre del freno.

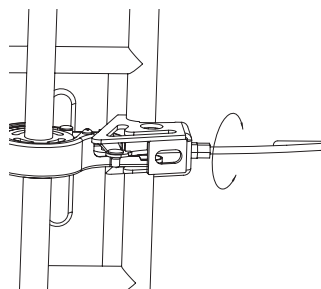
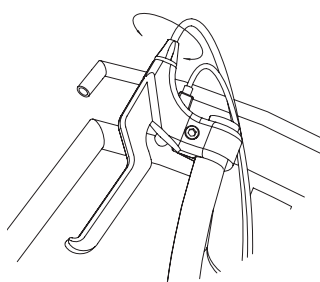

1 Para ajustar el freno, girar el tensor de $\frac{1}{4}$ a $\frac{1}{2}$ giro hacia adentro o hacia afuera, hasta obtener el ajuste deseado del freno.

2 Si el tensor se gira hacia afuera y aun así, el freno tiene demasiada holgura, usar el tensor auxiliar del freno trasero, para efectuar un ajuste adicional.

Nota: Si el ajuste es correcto, la maneta de freno tendrá un juego de aproximadamente 3 mm antes de que el freno se accione.

□ Tensor autoajutable de cadena

Nota: La cadena debe mantenerse correctamente alineada. Si la cadena está correctamente ajustada, pero hace ruido o corre de forma irregular, controlar la alineación de las ruedas dentadas. La rueda dentada del eje de transmisión puede ajustarse ligeramente hacia uno u otro lado, aflojando el tornillo de ajuste. Tener en cuenta que una espiga mantiene la posición de transmisión del eje.

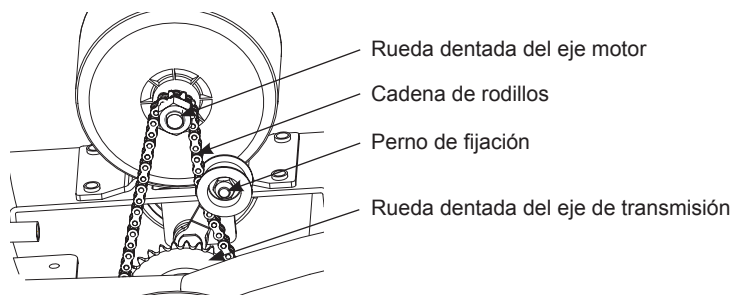

□ Colocación de Bandera

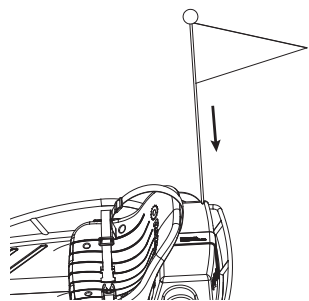

1 Localice el orificio situado en la parte superior derecha de la tapa de la batería. Insertar la bandera.

⚠ ADVERTENCIA:

Practicar en una zona libre de obstáculos, hasta familiarizarse con el funcionamiento del freno. NO ANDAR SOBRE OBJETOS, YA QUE EL FRENO O EL TREN DE TRANSMISIÓN PODRÍAN DAÑARSE.

MONTAJE Y PREPARACIÓN

Colocar el interruptor de encendido en **off**, antes de efectuar cualquier tarea de mantenimiento.

❑ Carga de la batería

Es posible que la batería de la Avalancha Eléctrica no esté completamente cargada. Cargar por tanto la batería, antes de usar el vehículo.

- Tiempo de carga inicial: 12 horas.
- Tiempo de recarga: Hasta 12 horas.
- Cargar completamente una vez al mes cuando no se utilice
- Tiempo de uso: Hasta 40 minutos.
- Duración promedio de la batería: 250 ciclos de carga/descarga
- No almacenar a menos 0°C La batería podría dañarse.

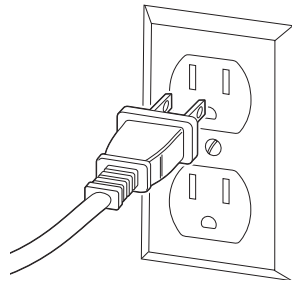
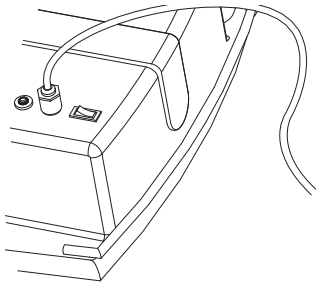

1 Enchufar el cargador en el puerto de la Avalancha Eléctrica. Asegurarse de que el interruptor esté en posición **off**.

2 Introducir el enchufe del cargador en la toma de corriente de la pared.

Nota: El calentamiento del cargador durante el uso habitual es una respuesta normal y no constituye motivo de preocupación. Si el cargador no se calienta durante el uso, ello no significa que funciona incorrectamente.

❑ Sustitución de las ruedas

La instalación y el retiro de la rueda delantera y la trasera son iguales.

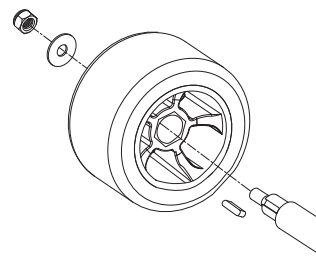
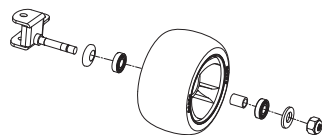
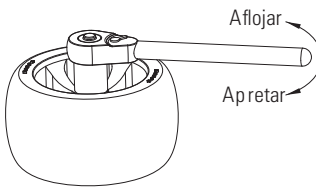

1 Para sacar una rueda, retirar la tuerca autobloqueante (se necesita una llave de tubo o una llave de 13 mm para las ruedas delanteras y una de 17 mm para las ruedas traseras). Golpear ligeramente la rueda para quitarla.

2 Para sustituir una rueda trasera, asegurarse de que la espiga esté correctamente colocada en el eje trasero y alineada con la llave situada en la rueda. Posicionar la rueda con el logotipo de Razor mirando hacia afuera. Colocar la arandela y apretar bien la tuerca autobloqueante.

3 Para sustituir una rueda trasera, asegurarse de que la espiga esté correctamente colocada en el eje trasero y alineada con la llave situada en la rueda. Posicionar la rueda con el logotipo de Razor mirando hacia afuera. Colocar la arandela y apretar bien la tuerca autobloqueante.

Note: The Ground Force Drifter Fury rueda izquierda (de lado de la barra de chispa) secuencia del hardware

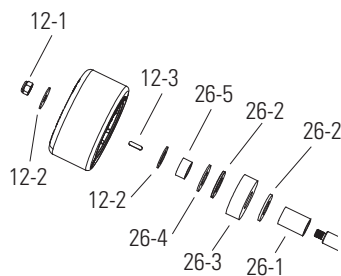

Lado izquierdo (barra de chispa)

- 12-1 Tuerca
- 12-2 Arandela

Rueda

- 12-3 Key Way
- 12-2 Arandela
- 26-5 Spacer (Chico)
- 26-4 Arandela de Goma
- 26-2 Arandela (Grande)
- 26-3 Piedra de Chispa
- 26-2 Arandela (Grande)
- 26-1 Spacer (Grande)

⚠ ADVERTENCIA:

Usar ÚNICAMENTE el cargador recomendado. Las baterías deben cargarse únicamente bajo la supervisión de un adulto. El cargador no es un juguete. Desconectar siempre el de la Avalancha Eléctrica del cargador, antes de limpiarlo con líquidos.

Es necesario comprobar periódicamente que el cargador suministrado con el la Avalancha Eléctrica no presente daños en el cable, el enchufe, la carcasa ni otras partes. En caso de existir daños, no debe cargarse la Avalancha Eléctrica, hasta que sea reparada o sustituida.

Nota: El cargador tiene una ventana pequeña con un LED, que indica el estado de carga. Observe las ilustraciones en el modelo de su cargador, para identificar las indicaciones del estado actual de carga: charging (cargando) o charged (cargado).

Los cargadores cuentan con una protección integrada, que evita la sobrecarga de la batería.

⚠ ADVERTENCIA:

El ajuste y apriete incorrectos de los tornillos, las tuercas y los pernos que fijan las ruedas puede provocar la pérdida del control y la colisión consecuente.

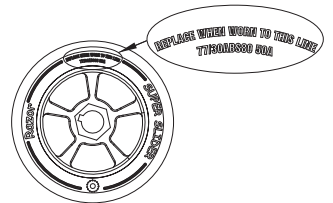

Nota: Las ruedas de la Avalancha Eléctrica deberán sustituirse, cuando presenten desgaste debajo de la línea indicadora de desgaste.

Nota: Practicar derrapes sólo en zonas abiertas y amplias, libres de bordillos, topes de estacionamiento y otros obstáculos. Impactar las ruedas contra superficies duras puede causar el daño de las mismas.

MONTAJE Y PREPARACIÓN

Colocar el interruptor de encendido en **off**, antes de efectuar cualquier tarea de mantenimiento.

▣ Sustitución del Cartucho de Chispa

La fricción durante las chispas con el tiempo se gastan el cartucho reemplazable y causa que el Ground Force Drifter Fury dejar de hacer chispas. Cartuchos gastados deben ser reemplazados.

Herramientas Necesarias: Phillips screwdriver

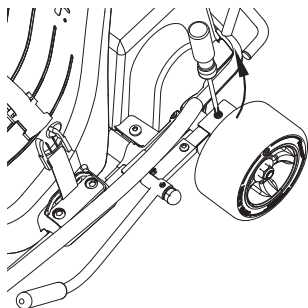

1 Con un destornillador Phillips, afloje el tornillo en el cartucho de chispa y retire el cartucho.

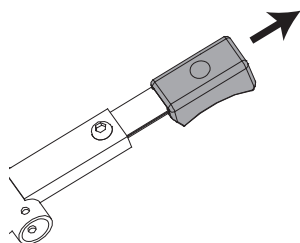

2 Instale el cartucho de reemplazo en la barra de Chispa y seguro en su lugar con el tornillo.

⚠ ADVERTENCIA: No intente reemplazar el cartucho inmediatamente después de usar como cartucho estará caliente. Maneje solamente cuando esté frío.

⚠ ADVERTENCIA: Mantenga los dedos alejados de la barra de Chispa bisagra.

⚠ ADVERTENCIA: La aplicación de demasiada presión en la barra de chispa puede causar la pérdida de control.

NOTE: Las chispas y la vida del cartucho de chispas varían en función de la cantidad de presión aplicada a la barra de chispa y se aplica la longitud de la presión del tiempo.

MONTAJE Y PREPARACIÓN

Colocar el interruptor de encendido en **off**, antes de efectuar cualquier tarea de mantenimiento.

❑ Sustitución de la cadena

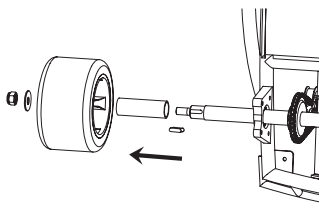

1 Quitar la rueda trasera.

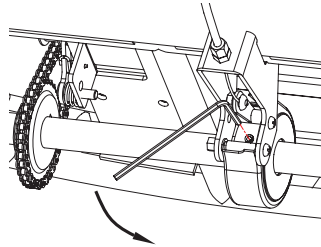

2 Usar una llave de 3 mm para aflojar el freno.

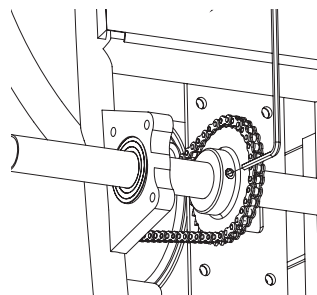

3 Usar una llave de 3 mm para aflojar la rueda dentada.

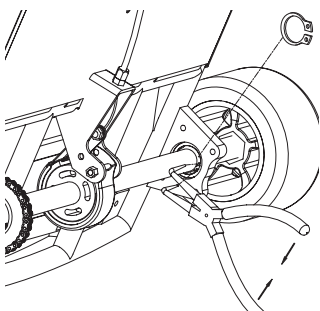

4 Retirar los clips en C ubicados en el eje, entre los dos rodamientos.

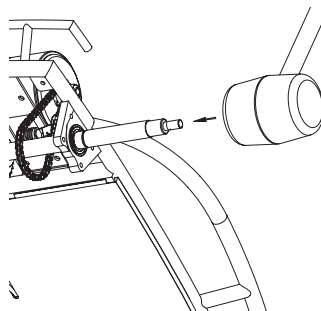

5 Golpear ligeramente el extremo del eje con un mazo de goma. **NO USAR UN MARTILLO**, pues podría dañar la rosca. A medida que se golpea, el tambor y la polea de freno deben ir deslizándose a lo largo del eje.

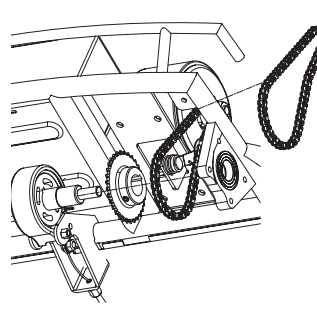

6 Cuando el extremo del eje esté separado del soporte de rodamiento, retirar y reemplazar la cadena. Para volver a montar, realizar el procedimiento a la inversa.

REPARACIÓN Y MANTENIMIENTO

❑ Cuidado y eliminación de la batería

No almacenar la batería a temperaturas superiores a (23,8° C) ni inferiores a (-23,3° C).



CONTIENE BATERÍAS SELLADAS DE PLOMO-ÁCIDO. LAS BATERÍAS DEBEN SER RECICLADAS.

Eliminación: Los productos Razor utilizan baterías selladas de plomo-ácido, que deben ser recicladas o eliminadas respetando el medioambiente. No arrojar la batería de plomo-ácido al fuego. La batería puede explotar o perder líquido. No desechar la batería de plomo-ácido junto con la basura doméstica. La incineración, el relleno sanitario o la mezcla de baterías selladas de plomo-ácido con la basura doméstica están prohibidos por ley en la mayoría de las áreas. Lleve las baterías usadas a un punto de reciclado de baterías de plomo-ácido legalmente autorizado o a una tienda de venta de baterías para automóviles. En caso de vivir en Florida o Minnesota, está prohibido por ley arrojar baterías de plomo-ácido en el flujo de residuos urbanos.

❑ Cargador

Es necesario comprobar periódicamente que el cargador suministrado con el Ground Force Drifter no presente daños en el cable, el enchufe, la carcasa ni otras partes. En caso de daños, no debe cargarse el vehículo, hasta que el cargador sea reparado o sustituido.

Usar **ÚNICAMENTE** el cargador recomendado.

❑ Ruedas

Las ruedas y el sistema de transmisión están sujetos al desgaste normal. El usuario es responsable de inspeccionar periódicamente que las ruedas no presenten desgaste excesivo y de ajustar y sustituir los componentes del tren de transmisión, según sea necesario.

❑ Piezas de recambio

Las piezas de recambio solicitadas con mayor frecuencia se hallan disponibles en algunos socios minoristas de Razor. Para consultar la selección completa de piezas de recambio, visite www.razor.com/shop.

⚠ ADVERTENCIA: Si una batería presenta derrames, evitar el contacto con el ácido derramado y colocar la batería dañada en una bolsa plástica. Consultar las instrucciones para su eliminación, a la izquierda. Si la piel o los ojos toman contacto con el ácido, enjuagar con agua fría por lo menos durante 15 minutos y consultar a un médico.

⚠ ADVERTENCIA: Los bornes, terminales y accesorios de la batería contienen plomo y compuestos de plomo. **Lavarse las manos después de tocar**

GUÍA DE RESOLUCIÓN DE PROBLEMAS

Problema	Causa posible	Solución
El producto no funciona.	Baja carga de la batería.	Cargar la batería. Una batería nueva debe haberse cargado durante 18 horas como mínimo antes del primer uso, y hasta 12 horas tras cada uso siguiente. Controlar todos los conectores. Asegurarse de que el enchufe del cargador esté bien introducido en el puerto de carga y el cargador esté enchufado en una toma de corriente de pared que funcione.
	El cargador no funciona.	Contacte con el servicio de atención al cliente de Razor, para obtener un cargador de reemplazo.
El producto funcionó, pero se detuvo repentinamente.	Cables o conectores sueltos.	Controlar todos los cables y conectores, para asegurarse de que estén ajustados.
Tiempo de autonomía breve.	Baja carga de la batería.	Cargar la batería. Una batería nueva debe haberse cargado durante 18 horas como mínimo antes del primer uso, y hasta 12 horas tras cada uso siguiente.
	La batería está gastada y no acepta una carga completa.	Aun cuidándola correctamente, una batería recargable no dura para siempre. La duración promedio de una batería es de 1 a 2 años, dependiendo del uso y las condiciones del producto. Sustituir únicamente por una batería de reemplazo de Razor.
El producto funciona con lentitud.	Las condiciones de conducción son demasiado exigentes.	Usar sólo sobre superficies sólidas, planas, limpias y secas, tales como pavimento o pisos nivelados.
	El producto está sobrecargado.	Asegurarse de no sobrecargar el producto permitiendo que más de una persona a la vez lo conduzca, excediendo el límite de peso máximo, subiéndolo por trayectos demasiado empinados o remolcando objetos. Si el producto está sobrecalentado, es posible que el botón de reinicio se haya activado.
A veces el producto no funciona, pero otras veces sí.	Cables o conectores sueltos.	Controlar todos los cables y conectores, para asegurarse de que estén ajustados.
	El motor o el interruptor eléctrico están dañados.	Contacte con el centro local de servicio de Razor autorizado, para realizar el diagnóstico y reparación. Contacte con el servicio de atención al cliente de Razor o visite www.razor.com .
El cargador se calienta durante el uso.	Respuesta normal al uso del cargador.	No es preciso tomar medidas. Esto es normal en algunos cargadores y no constituye motivo de preocupación. Si el cargador no se calienta durante el uso, no significa que funciona incorrectamente.
El producto emite ruidos fuertes o chirridos.	La cadena está demasiado seca.	Aplicar en la cadena un lubricante como 3 in 1™ o Tri-Flow™.

Para obtener más consejos sobre resolución de problemas, visite nuestro sitio web: www.razor.com.

PARA E.U.A. SOLAMENTE

SB 1918 (CALIFORNIA) DECLARATION

ES POSIBLE QUE SU PÓLIZA DE SEGURO NO CUBRA LOS ACCIDENTES RESULTANTES DEL USO DE ESTE ESCÚTER/PRODUCTO ELÉCTRICO DESPLAZABLE. PARA DETERMINAR SI SE BRINDA TAL COBERTURA, CONTACTE CON SU COMPAÑÍA O AGENTE DE SEGUROS.

PIEZAS DE LA AVALANCHA ELÉCTRICA

Mantenga la Avalancha Eléctrica funcionando por años, con las piezas originales de Razor. Visite nuestra página web o envíenos un e-mail, para obtener más información sobre los reemplazos disponibles.
(Especificaciones sujetas a cambio sin previo aviso).

- | | | |
|---|---|---|
| 1. Volante | 11. Cadena | 22. Battery Cover |
| 2. Acelerador de pulgar | 12. Rueda trasera (x2) | 23. Asiento |
| 3. Maneta freno trasero con interruptor de corte | 12-1 Tuerca M10 Nylock autobloqueante y arandela (x2) | 23-1 Largo perno de acoplamiento (x2) |
| 4. Rueda delantera (x2) | 12-2 Arandela de muelle (x2) | 23-2 corto Largo perno de acoplamiento (x2) |
| 4-1 Tuerca M8 Nylock autobloqueante y arandela (x2) | 12-3 forma de llave A 5X5x20 (x2) | 24. Cinturón de seguridad |
| 4-2 Arandela de muelle (x2) | 13. Clip en C para eje (x2) | 25. cubierta de volante |
| 4-3 Rodamiento 608 ZZ, 8 X 22 (x4) | 14. Eje trasero | 25-1 Arandela M5x16 (x4) |
| 4-4 Separador rueda delantera (x2) | 15. Tampor de Freno | 26. Empuñadura de barra chispa |
| 4-5 Arandela de resorte | 16. Espiga | 26-1 Separador (Grande) |
| 5. Husillo | 17. Tensor de cadena | 26-2 Arandela de muelle (x2) |
| 6. Protector (x2) | 18. Battery with Fuse (12V / 7Ah) (x2) | 26-3 piedra de chispa |
| 7. Asamblea del manejo | 19. Bandera | 26-4 arandela de goma |
| 8. Rodamiento 6904 ZZ, 20 X 37 (x2) | 20. Interruptor On/Off (encendido/apagado) | 26-5 Separador (Chico) |
| 9. Módulo de control | 21. Puerto del cargador | 27. cartucho de chispa |
| 10. Motor GF 200W+ | | |

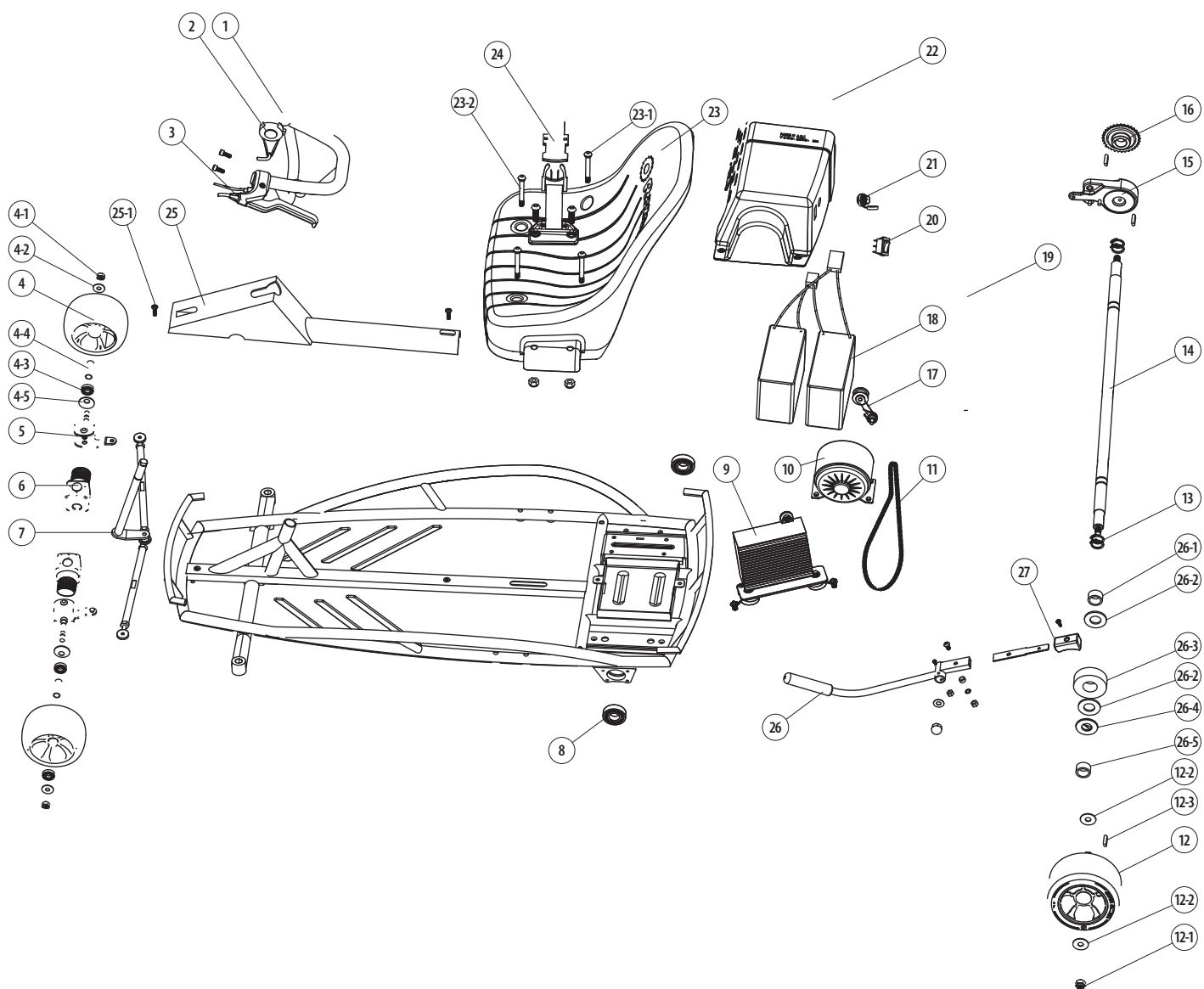

❑ Cómo Iniciar

Posición su cuerpo en el asiento y coloque un pie en cada lado del volante. Sujete el cinturón de regazo / hombro. Gire el interruptor de encendido, coloque ambas manos en el volante y aplique el acelerador pulgar. **Nota:** Mantenga las manos en el volante y los dos pies dentro de la unidad cuando la unidad está en movimiento.

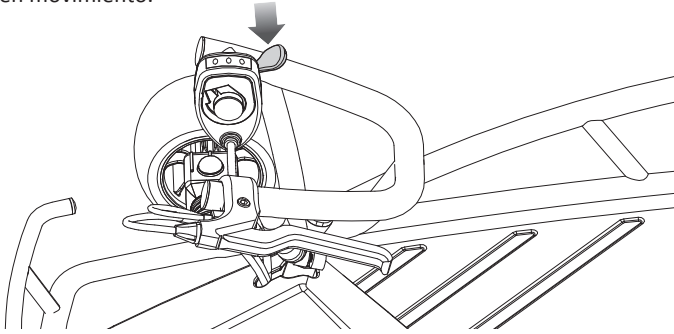

Para activar la función de chispas, levante la Bara de Chispas (no más de 5 segundos a la vez), luego suelte. Espere 20 segundos entre chispas para evitar el sobrecalentamiento de los componentes de chispa.

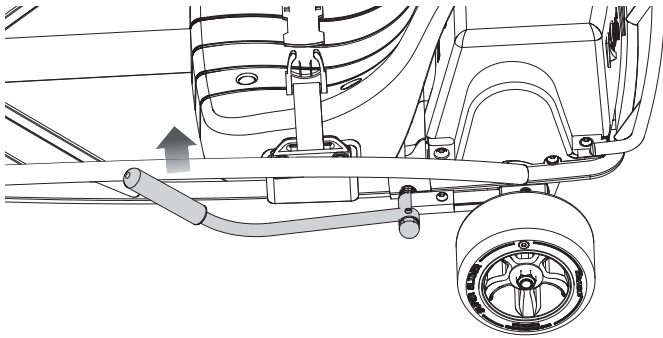

❑ Cómo Parar

Suelte la pestaña del acelerador pulgar y aplique la palanca del freno hasta que la unidad se haya detenido por completo.

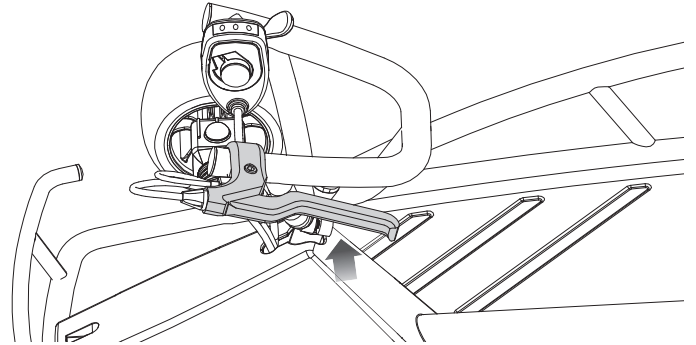

AVISOS DE SEGURIDAD

LISTA DE CONTROL DE PRESALIDA



Piezas flojas

Controlar y asegurar todos los elementos de sujeción, antes de cada salida. No debe escucharse ningún traqueteo ni ruido inusual proveniente de piezas flojas o componentes rotos. En caso de no estar seguro, hacer controlar el producto por un mecánico experimentado.



Freno

Controlar el correcto funcionamiento del freno. Al presionar la maneta, el freno debe proporcionar una acción de frenado segura. Al accionar el freno con el control de velocidad conectado, el interruptor de corte del freno detendrá el motor.



Ruedas

Practicar derrapes sólo en zonas abiertas y amplias, libres de bordillos, topes de estacionamiento y otros obstáculos. Impactar las ruedas contra superficies duras puede causar el daño de las mismas.



Cuadro, horquilla y volante de dirección

Verificar que no haya conexiones defectuosas o rotas. Si bien la rotura del cuadro es infrecuente, es posible que un conductor agresivo golpee contra un bordillo o un muro y dañe, tuerza o rompa el cuadro. Acostumbrarse a inspeccionar periódicamente el vehículo.



Equipo de seguridad

Llevar siempre equipo de protección apropiado, como un casco de seguridad homologado. Se recomienda usar coderas y rodilleras. Llevar siempre zapatos (zapatos con cordones y suela de goma), nunca conducir descalzo ni con sandalias y tener los cordones atados y lejos de las ruedas, del motor y del sistema de tracción.



No usar este producto por primera vez, hasta haber cargado la batería por lo menos durante 12 horas.

El no observar y seguir estas instrucciones puede dañar el producto.