

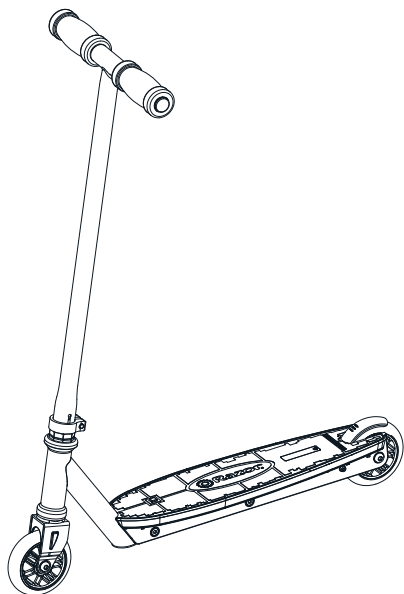

EN Read and understand this guide before using product.

ES Es imprescindible leer y comprender esta guía antes de usar el producto.



Party Pop™ & Tekno™ Scooters



1-3



4-5

www.razor.com/mx
Hecho en China

1

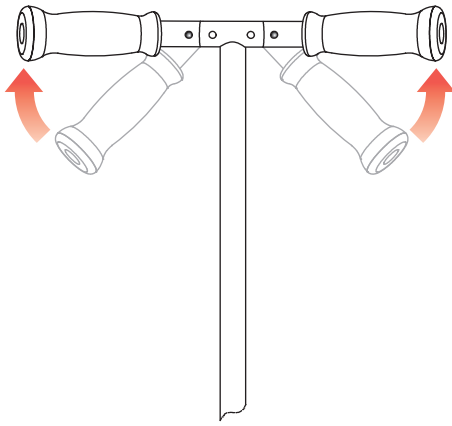

2

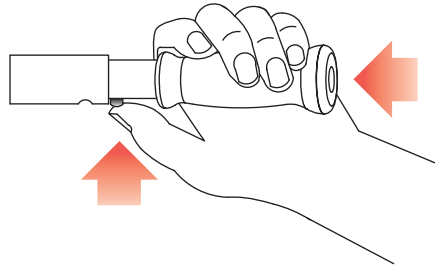

3

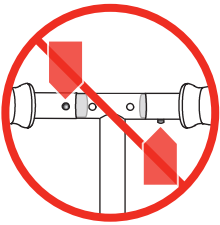
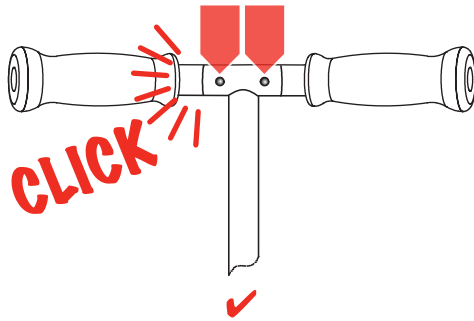

X

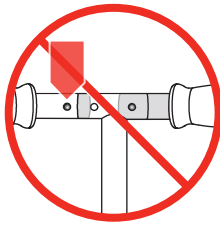

X

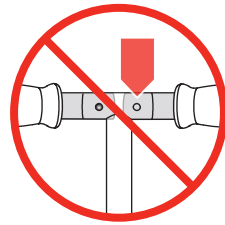

X

①

4

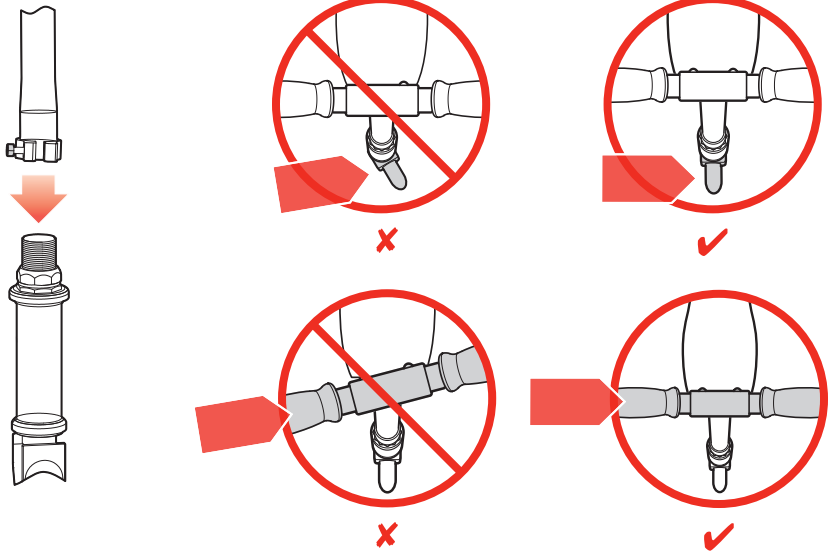

5

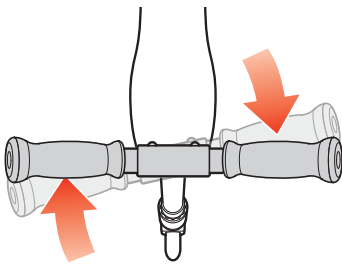

6

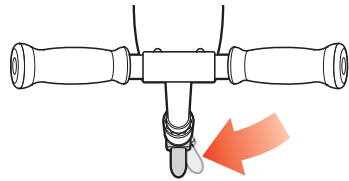

7

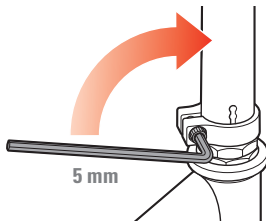

8

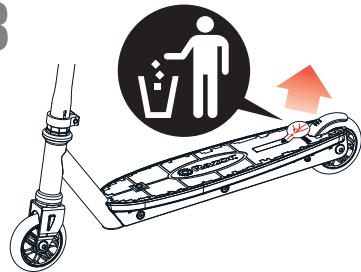

②

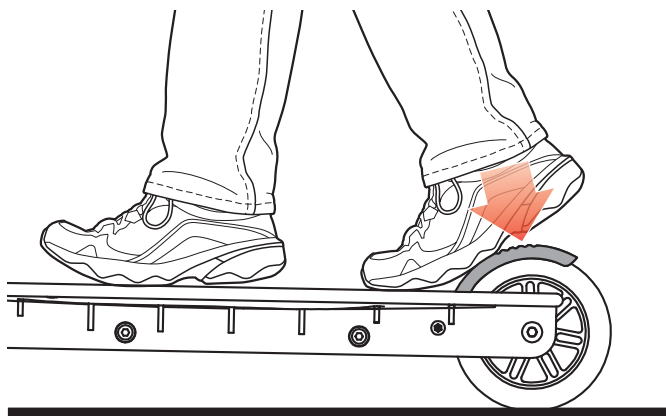

EN Replacing the batteries.
ES Sustitución de las baterías.

1

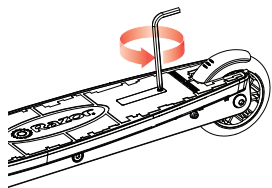

2

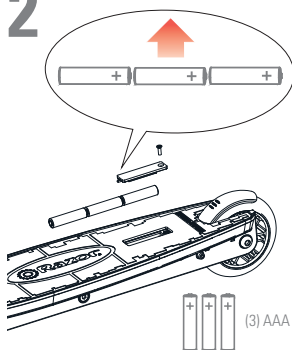

3

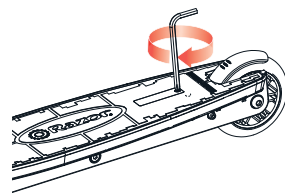

3

WARNING. To avoid serious injury:

- Adult supervision always recommended.
- Parents and carers should ensure that children are properly instructed in the use of this product.
- Hold handlebars at all times.
- Ride outdoors in places that allow you to improve your skills, and NEVER in traffic, on roads or near motor vehicles, where serious accidents can happen. Watch your surroundings for pedestrians, bike, skateboard, scooter and other riders. Use in areas free from hazards such as poles, hydrants, and parked cars.
- Wet weather impairs traction, braking and visibility.
- Never use near streets, swimming pools, hills, or steps. Use on smooth, dry, paved surfaces; avoid excessive speeds associated with downhill rides. Don't ride on loose debris (such as rocks, gravel or sand), or speed humps. Do not ride in the dark.
- Always wear shoes when using this product.
- Allow only one rider at a time on this product.
- Do not touch the brake after using, it will be hot.
- Like any other moving product, riding this product can be a dangerous activity and may result in injury even when used with proper safety precautions.

Age and Weight Limits

- Not for children under age 6.
- Maximum rider weight 65 kg (143 lb).

Protective Equipment

- Always wear protective gear - helmet, elbow, knee and wrist guards (note parents should evaluate whether their child's use of wrist guards may impair their ability to hold handlebars).

Failure to heed product warnings, or to exercise caution, increases risk of injury!
Where and How to Ride

- Place one foot on the baseboard, push forward with the other foot. Steer with both hands on the handlebars. For enhanced cornering, lean slightly into the direction of the turn.
- Gently step on the LED light button on deck to activate the LED lights. Lights will remain on for approximately 20 seconds after button has been released. Gently step on the LED light button again to re-activate the lights.
- For controlled stops, apply the brake by stepping on the brake. Razor recommends that you practice applying the brake at various speeds and in an open area free from obstructions before riding your Razor scooter around others.
- Learn to fall (by rolling if possible) without the product.
- Learn with a friend or parent to help.
- Check local laws regarding where and how you may use your product.

Maintenance

- Always inspect product before riding and regularly maintain it. If any parts are loose or broken, do not use. Replace worn or damaged parts such as grips, handlebars, handlebar endcaps or worn wheels.
- Check that the steering system is correctly adjusted and that all connection components are firmly secured and not broken.
- Check brake for proper function. When you push on the brake with your foot, brake should provide positive braking action.
- Under normal circumstances and conditions, the wheels and bearings are maintenance free.
- Regularly check that the various screwed parts are tight.
- No modifications can be made that can impair safety.
- Wipe with a damp cloth to remove dirt.
- If repairs are needed, bring product to a bicycle repair shop.
- Use only authorized Razor replacement parts.

WARNING. Battery

- AAA batteries included for lights - adult attention for changing and disposal.
- Battery should only be replaced by an adult.
- Loose battery could present a choking hazard and should be kept away from small children.
- Dispose of batteries properly.
- **Note:** Batteries are not covered under the limited warranty.

Failure to use common sense and heed the above warnings further increases risk of serious injury. Use at your own risk and with appropriate and serious attention to safe operation. Use caution.



ADVERTENCIA. Para evitar lesiones graves:

- Se recomienda la supervisión permanente de un adulto.
- Los padres y personas al cuidado de los niños deben asegurarse de enseñarles a utilizar este producto de manera adecuada.
- El manillar debe sujetarse en todo momento.
- Se recomienda patinar al aire libre, en lugares que permitan mejorar las habilidades del usuario, y NUNCA con tráfico, en carreteras o cerca de vehículos motorizados, donde podrían ocurrir accidentes graves. Debe prestarse atención a peatones, ciclistas, y usuarios de patinetes y otros vehículos. Este producto debe utilizarse en áreas sin obstáculos que supongan un riesgo, tales como postes, hidrantes y automóviles estacionados.
- El tiempo lluvioso perjudica la tracción, el frenado y la visibilidad.
- Este producto nunca debe usarse cerca de calles, piscinas, pendientes o escalones. Es aconsejable patinar sobre superficies planas, secas y pavimentadas; evitando el exceso de velocidad producido al patinar cuesta abajo. No es recomendable patinar sobre superficies con escombros (como piedras, grava o arena) ni sobre badenes. Se aconseja no patinar en la oscuridad.
- Siempre que se utilice este patinete, es preciso llevar un calzado adecuado.
- Este producto no está diseñado para su uso por varias personas a la vez.
- El freno no debe tocarse después de usarlo, pues estará caliente.
- Como en el caso de todo medio de transporte, circular con este producto puede conllevar riesgos y ocasionar lesiones, aun cuando se tomen las precauciones de seguridad correspondientes.

Límite de edad y peso

- No está indicado para niños menores de 6 años.
- Peso máximo del usuario: 65 kg.

Equipo de protección

- Siempre use equipo de protección: casco, coderas, rodilleras y muñequeras (nota: los padres deben evaluar si el uso de muñequeras puede afectar la capacidad del niño para sostener el manillar).

¡Hacer caso omiso de las advertencias sobre el producto o actuar sin la debida precaución aumenta el riesgo de sufrir lesiones!

Dónde y cómo patinar

- Colocar un pie sobre la base del patinete e impulsarse hacia adelante con el otro pie. Guiar el patinete sujetando el manillar con ambas manos. Para tomar mejor las curvas es recomendable inclinarse ligeramente hacia la dirección de giro.
- Pisar ligeramente el botón de las luces LED, ubicado en la base del patinete, para que dichas luces se enciendan. Al dejar de pisar el botón, las luces permanecerán encendidas aproximadamente 20 segundos más. Pisar nuevamente el botón de las luces LED con suavidad para volver a encenderlas.
- Cuando se desee detener el patinete debe aplicarse el freno, presionando este último con el pie de impulso. Antes de utilizar el patinete Razor en lugares donde haya otras personas, Razor recomienda practicar la frenada a distintas velocidades y en zonas al aire libre con ausencia de obstáculos.
- Es aconsejable aprender cómo caer (de ser posible rodando) sin el producto.
- Se recomienda que el niño practique en presencia de sus padres o con algún amigo, para que le puedan prestar ayuda.
- Es preciso informarse sobre las leyes locales para saber dónde y cómo está permitido usar el producto.

Mantenimiento

- Inspeccionar siempre el producto antes de utilizarlo y efectuar un mantenimiento periódico. Si cualquier parte estuviera floja o rota, no debe utilizarse. Reemplazar las partes desgastadas o dañadas, tales como las empuñaduras, el manillar, los tapones del manillar o las ruedas.
- Verificar que el mecanismo de dirección esté correctamente ajustado y que todos los componentes de acoplamiento estén firmemente sujetos y sin roturas.
- Verificar el correcto funcionamiento del freno. El freno debe responder correctamente, en proporción a la presión ejercida con el pie.
- En circunstancias y condiciones normales, las ruedas y los rodamientos no requieren mantenimiento.
- Verifique periódicamente que las distintas piezas atornilladas estén bien apretadas.
- No deben efectuarse modificaciones que pudieran comprometer la seguridad.
- Pare limpiar el producto es aconsejable utilizar un trapo húmedo.
- Si fuera necesario reparar el patinete, se recomienda llevarlo a un taller de reparación de bicicletas.
- Utilizar exclusivamente piezas de repuesto autorizadas por Razor.



ADVERTENCIA. Batería

- Baterías AAA incluidas para las luces; deberán ser cambiadas y desechadas por un adulto.
- Las baterías solo deben ser sustituidas por un adulto.
- Una batería suelta puede representar un peligro de asfixia y, por ello, debe mantenerse alejada de los niños.
- Deseche las baterías de manera apropiada.
- **Nota:** Las baterías no están cubiertas por la garantía limitada.

Este producto debe utilizarse con prudencia, haciendo caso de las advertencias indicadas previamente, de lo contrario podría aumentar el riesgo de sufrir lesiones graves. El uso de este producto es por su cuenta y riesgo, debiendo realizarse de manera responsable y con el grado de atención preciso para garantizar la seguridad. Se recomienda actuar con precaución en todo momento.

Razor USA LLC.

Copyright © 2003-2018 Razor USA, LLC. Tous droits réservés. Razor® et le logo Razor sont des marques déposées de Razor USA LLC et de ses sociétés affiliées aux États-Unis et/ou dans une sélection de pays étrangers. Party Pop™ and Tekno™ sont des marques commerciales de Razor USA LLC.



In the US and Canada only:
For more information regarding recycling of rechargeable batteries,
call toll free 1-800-822-8837, or visit <http://www.call2recycle.org>

Au Canada et aux États-Unis seulement :
Pour plus de renseignements sur le recyclage des batteries rechargeables, appelez
le numéro sans frais 1 800 822-8837 ou visitez <http://www.call2recycle.org>



EN14619: 2015 (Class A)

www.razor.com/mx

23L_180925