



Read and understand this guide before using product.

Lire et assimiler ce manuel avant d'utiliser le produit.

Es imprescindible leer y comprender esta guía antes de usar el producto.

Lesen Sie diesen Leitfaden vor Benutzung des Produktes aufmerksam.

Leggere e comprendere tutti i punti del presente manuale prima di utilizzare questo prodotto.

Lees deze instructies goed door voordat je het product gaat gebruiken.

Leia e compreenda este guia antes de utilizar o produto.

Przed użyciem produktu należy przeczytać ze zrozumieniem niniejszą instrukcję.

A termék használatá előtt olvasd el és értsd meg ezt a használati útmutatót.

Необходимо прочесть и понять эту инструкцию перед использованием продукции.

Läs handboken och var väl införstådd med den innan du använder produkten.

Consultați acest ghid înainte de a utiliza produsul.

Pre používáním tohto výrobku si prečítajte a pochopte tento návod.

Před použitím tohoto výrobku si řádně prostudujte návod k použití.

Прочетете и разберете това ръководство преди да използвате продукта.

Ürünü kullanmadan önce klavuzdu okuyur anlayınız.

Необхідно прочитати й зрозуміти цю інструкцію перед використанням продукції.

使用产品前请阅读并理解本指南。



Razor®

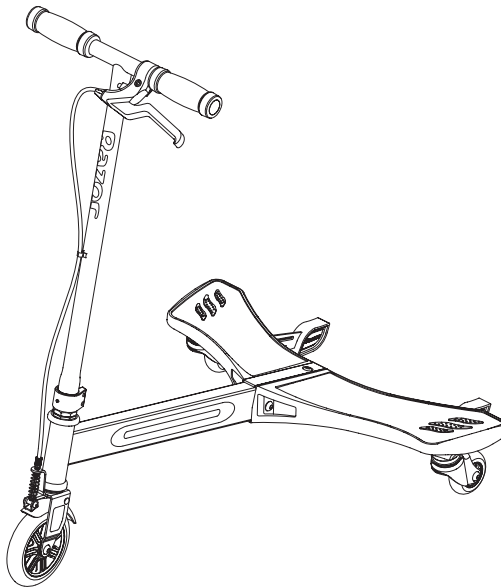

PowerWing®



www.razor.com

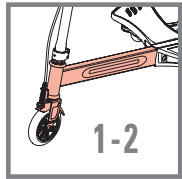
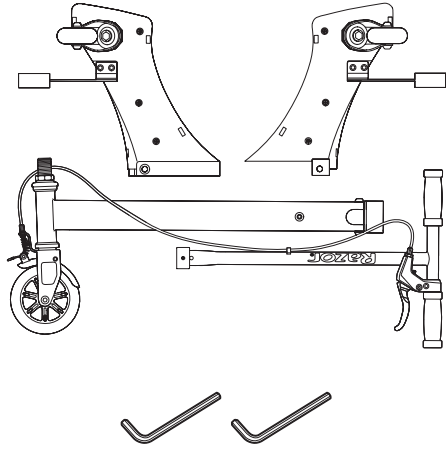

1

1.A

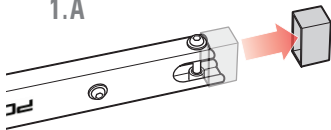

1.B

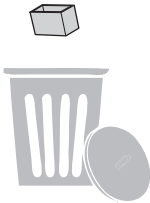

2

2.A



2.B

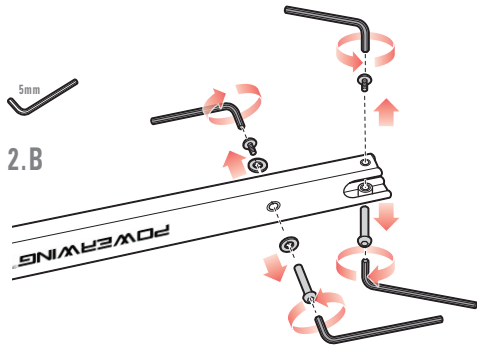

2.C

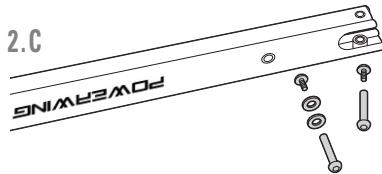

www.razor.com

①

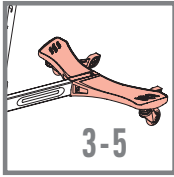

3

3.A

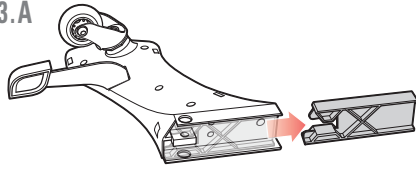

3.B



4

4.A

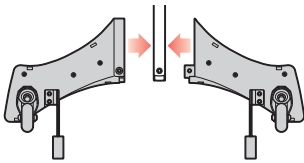

4.B

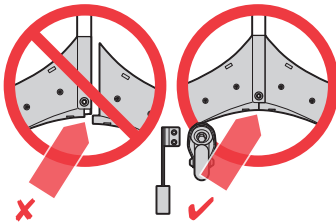
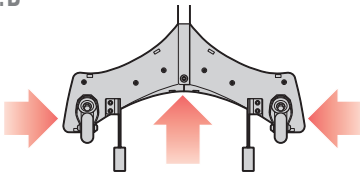

5

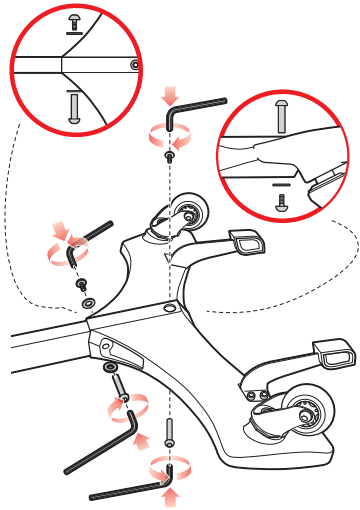

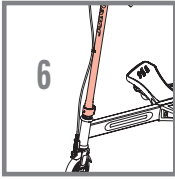

6

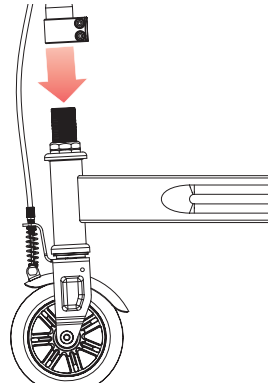

7

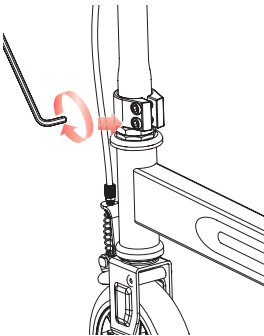
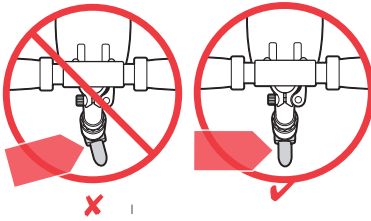

8

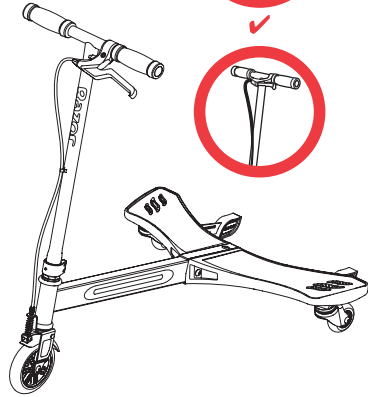
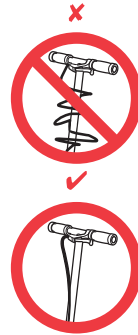

- Repair and Maintenance
- Réparations et maintenance
- Reparación y mantenimiento
- Reparatur und Wartung
- Riparazione e manutenzione
- Reparaties en onderhoud

- Reparação e manutenção
- Naprawy i konserwacja
- Javítás és karbantartás
- Ремонт и обслуживание
- Reparation och underhåll
- Reparații și întreținere

- Opravu a údržba
- Opravu a údržba
- Поддръжка и ремонт
- Onarım ve Bakım
- Ремонт і обслуговування
- 维修和维护



- Adjust handle.
- Régler le guidon.
- Ajustar el manillar.
- Griff einstellen.
- Regolare il manubrio.
- Greep afstellen.

- Regule a manete.
- Regulacja rękojeści.
- Regulacja rekojeści.
- Настройка руля.
- Justera handtaget.
- Reglarea ghidonului.

- Nastavte rukovät.
- Nastavit rukojeť.
- Регулируйте дръжката.
- Kolu Ayarlayınız.
- Налаштування керма.
- 调整把手。

1

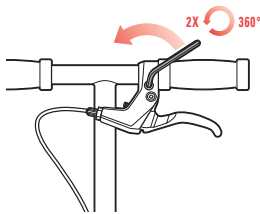

2

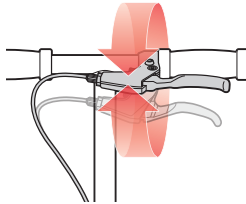

3

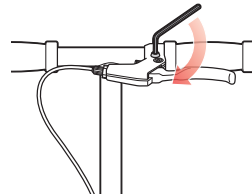

- Lock brake.
- Serrer le frein.
- Bloquear el freno.
- Bremse blockieren.
- Bloccare il freno.
- Rem vergrendelen.

- Bloqueie o travão.
- Blokada hamulca.
- Fék rögzítése.
- Блокировка тормозов.
- Lås bromsen.
- Fråna.

- Zastite brzdu.
- Zajistit brzdu.
- Заключете спирачката.
- Freni Kilitleyiniz.
- Блокування гальм.
- 锁定刹车。

1

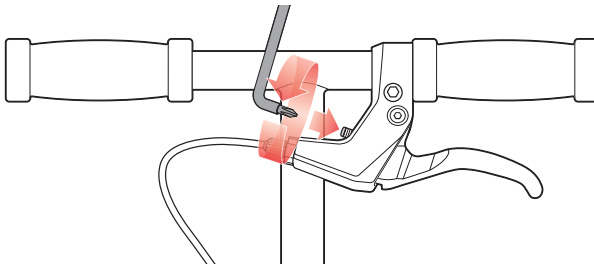



- Test brake. If not working properly, adjust first at handle. If problem remains, adjust at cable or wire.
- Tester le frein. S'il ne fonctionne pas correctement, commencer par régler au niveau du guidon. Si le problème persiste, régler au niveau du câble.
- Probar el freno. Si no funciona correctamente, ajustar primero en el manillar. Si el problema continúa, ajustar mediante el cable o alambre.
- Bremse testen. Bei nicht korrekter Funktion, zuerst am Griff einstellen. Besteht das Problem weiterhin, dann am Kabel oder Draht einstellen.
- Controllare il freno. Se non dovesse funzionare correttamente, regolare prima sul manubrio. Se il problema persiste, regolare sul cavo o sul filo.
- Test de rem. Als deze niet goed werkt, stel de rem dan eerst af bij de greep. Als je het probleem hiermee niet kunt oplossen, stel je de rem af bij de kabel of draad.
- Teste o travão. Se não estiver a funcionar correctamente, regule primeiro na manete. Se o problema persistir, regule o cabo ou o arame.
- Sprawdzić działanie hamulca. Jeśli nie działa prawidłowo, wyregulować go najpierw od strony rękojeści. Jeśli problem nie ustąpi, dokonać regulacji po stronie linki lub przewodu.
- A fék tesztelése. Ha nem működik megfelelően, először a kormánynál állítsa rajta. Ha továbbra sem jó, állítsd a kábelnél vagy a huzalnál.
- Проверка тормозов. Если плохо работает, сначала отрегулируйте руль. Если проблема остается, отрегулируйте кабель или провод.
- Testa bromsen. Om den inte fungerar som den ska, justera först handtagen. Om problemet består, justera kabeln eller vajern.
- Testarea frânei. Reglați mai întâi pe ghidon în cazul în care frâna nu funcționează corect. Dacă problema persistă, reglați lanțul sau cablul.
- Vyskúšajte brzdu. Ak nefunguje správne, najprv nastavte na rukoväti. Ak problém pretrváva, nastavte na kábli alebo lanku.
- Vyzkoušejte brzdu. Pokud nefunguje správně, nejprve proveďte nastavení na rukojeti. Pokud problém přetrvává, proveďte seřízení kabelu nebo lanka.
- Тествайте спирачката. Ако не работи правилно, регулирайте първо при дръжката. Ако проблемът остане, регулирайте кабела или жилото.
- Freni Test Edin. Eger düzgün biçimde çalışmıyorsa, önce koldakını ayarlayınız. Eger problem devam ederse, kablo ya da teldekini ayarlayınız.
- Перевірка гальм. Якщо погано працює, спочатку відрегулюйте кермо. Якщо проблема залишається, відрегулюйте кабель або дріт.
- 测试刹车。如果运行不正常，首先在手柄处调节。如果问题继续，调节线管或线芯

1

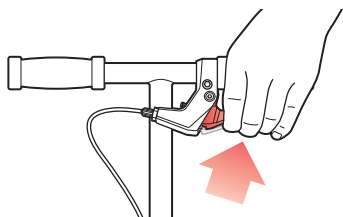

2

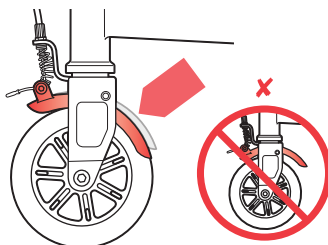

- Tighten brakes at handle.
- Serrer les freins au niveau de la poignée.
- Ajustar los frenos en el manillar.
- Bremsen am Griff festziehen.
- Serrare i freni sul manubrio.
- Remmen vaster afstellen bij de greep.
- Aperte os travões na manete.
- Zacišničie hamulca po stronie rękojeści.
- Fékek feszesebbre állítása a kormánynál.
- Затяните тормоза на руль.
- Fäst bromsarna på handtagene.
- Strångeți frâna pe ghidon.
- Utiahnite brzdy na rukoväti.
- Utáhněte brzdy na rukojeti.
- Zategnete spirachките от дръжката.
- Koldaki Frenleri Sıkıştırınız.
- Затягніть гальма на кермі.
- 紧固手柄处的刹车。

1

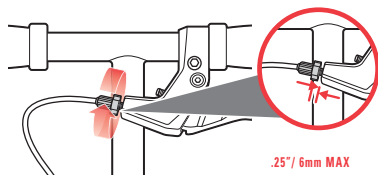

2

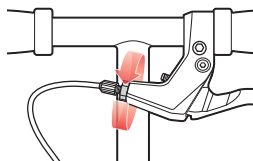

www.razor.com



- Loosen brakes at handle.
- Desserrer les freins au niveau de la poignée.
- Aflojar los frenos en el manillar.
- Bremsen am Griff lösen.
- Allentare i freni sul manubrio.
- Remmen losser afstellen bij de greep.
- Afrouxe os travões na manete.
- Poluzowanie hamulca po stronie rękojeści.
- Fékek lazítása a kormánynál.
- Ослабьте тормоза на руле.
- Lossa bromsarna på handtagen.
- Släbti frâna pe ghidon.
- Uvolnite brzdy na rukoväti.
- Uvolnëte brzdy na rukojeti.
- Разхлабете спирачките от дръжката.
- Koldaki Frenleri Gevşetiniz.
- Послабте гальма на кермі.
- 松开手柄处的刹车。

1

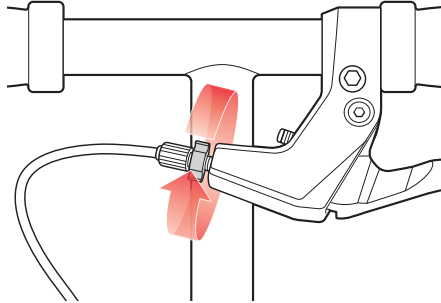

2

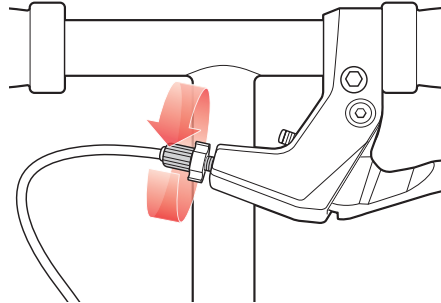

3

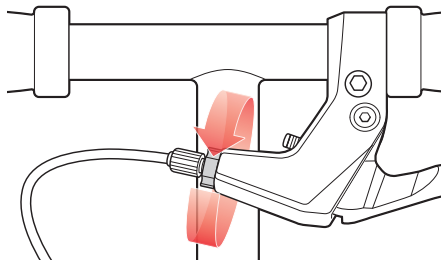

www.razor.com

6



- Tighten brakes at cable.
- Serrer les freins au niveau du câble.
- Ajustar los frenos mediante el cable.
- Bremsen am Kabel festziehen.
- Serrare i freni sul cavo.
- Remmen vaster afstellen bij de kabel.
- Aperte os travões no cabo.
- Zaciśnięcie hamulca po stronie linki.
- Fékek feszesebbé állítása a kábelnél.

- Затяните тормоза на кабеле.
- Fäst bromsarna på kabeln.
- Strångeți lanțul frânei.
- Utiahnite brzdy na kábli.
- Utáhněte brzdy na kabelu.
- Затягнете спирачките от кабела.
- Kablodaki Frenleri Sıkıştırınız.
- Затягніть гальма на кабелі.
- 紧固线管处的刹车。

1

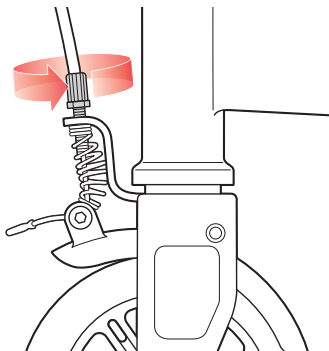

2

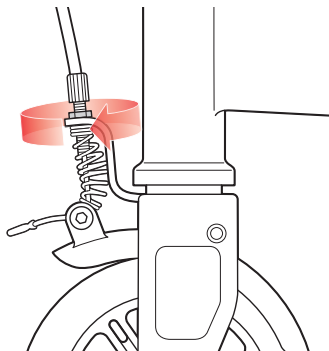

- Loosen brakes at cable.
- Desserrer les freins au niveau du câble.
- Aflojar los frenos mediante el cable.
- Bremsen am Kabel lösen.
- Allentare i freni sul cavo.
- Remmen lossere afstellen bij de kabel.
- Afrouxe os travões no cabo.
- Poluzowanie hamulca po stronie linki.
- Fékek lazításra a kábelnél.

- Ослабьте тормоза на кабеле.
- Lossa bromsarna på kabeln.
- Slăbiți lanțul frânei.
- Uvolníte brzdy na kábli.
- Uvolníte brzdy na kabelu.
- Разхлабете спирачките от кабела.
- Kablodaki Frenleri Gevşetiniz.
- Послабте гальма на кабелі.
- 松开线管处的刹车

1

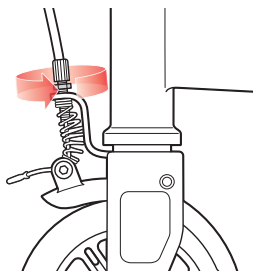

2

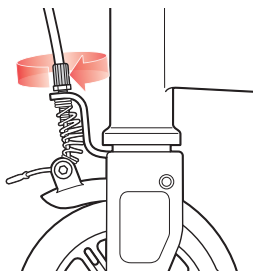

3

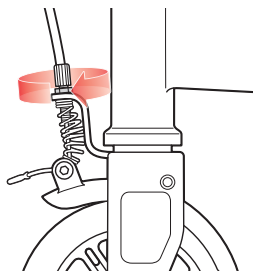

www.razor.com



- Tighten brakes at wire.
- Serrer les freins au niveau du fil.
- Ajustar los frenos mediante el alambre.
- Bremsen am Draht festziehen.
- Serrare i freni sul filo.
- Remmen vaster afstellen bij de draad.
- Aperte os travões no arame.
- Zaciśnięcie hamulca po stronie przewodu.
- Fékek feszesebbé állítása a huzalnál.

- Затяните тормоза на проводе.
- Fäst bromsarna på vajern.
- Strángeŕti cablul frânei.
- Utiahníte brzdy na lanku.
- Utáhníte brzdy na lanku.
- Затегнете спирачките от жилотоу.
- Teldeki Frenleri Sıkıştırınız.
- Затягніть гальма на дроті.
- 紧固线芯处的刹车。

1

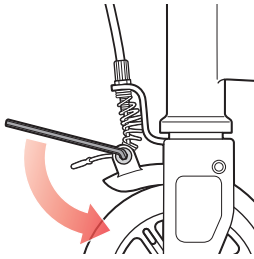

2

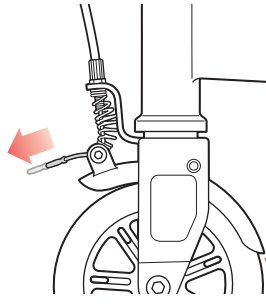

3

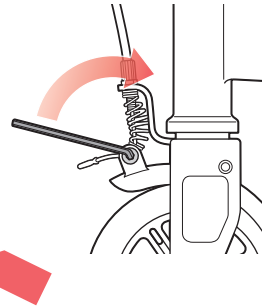

- Loosen brakes at wire.
- Desserrer les freins au niveau du fil.
- Aflojar los frenos mediante el alambre.
- Bremsen am Draht lösen.
- Allentare i freni sul filo.
- Remmen lossen afstellen bij de draad.
- Afrouxe os travões no arame.
- Poluzowanie hamulca po stronie przewodu.
- Fékek lazításá a huzalnál.

- Ослабьте тормоза на проводе.
- Lossa bromsarna på vajern.
- Slăbiŕti cablul frânei.
- Uvoľníte brzdy na lanku.
- Uvolníte brzdy na lanku.
- Разхлабете спирачките от жилото.
- Teldeki Frenleri Gevşetiniz.
- Послабте гальма на дроті.
- 松开线芯处的刹车。

1

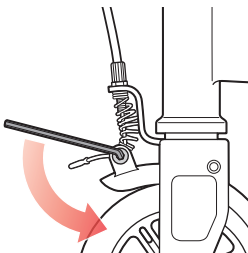

2

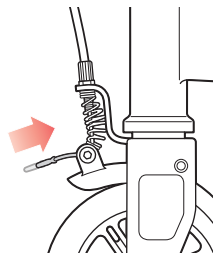

3

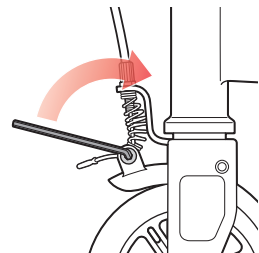

**WARNING. To avoid serious injury:**

- Use only under the direct supervision of an adult.
- This is sport/transport equipment.
- Parents and carers should ensure that children are properly instructed in the use of this product.
- Hold handlebars at all times.
- Ride outdoors in places that allow you to improve your skills, and NEVER in traffic, on roads or near motor vehicles, where serious accidents can happen. Watch your surroundings for pedestrians, and bike, skateboard, scooter and other riders. Use in areas free from hazards such as poles, hydrants, and parked cars.
- Wet weather impairs traction, braking and visibility.
- Never use near streets, swimming pools, hills, or steps. Use on smooth, dry, paved surfaces; avoid excessive speeds associated with downhill rides. Don't ride on loose debris (such as rocks, gravel or sand) or speed humps. Do not ride in the dark.
- Always wear shoes when using this product.
- Allow only one rider at a time on this product.
- Do not touch the brake after using, it will be hot.
- Like any other moving product, riding this product can be a dangerous activity and may result in injury even when used with proper safety precautions.

Age and Weight Limits

- Not for children under age 5.
- Maximum rider weight 65 kg (143 lbs).

Protective Equipment Should Be Worn

- Always wear protective equipment - helmet, elbow, knee and wrist guards (note: parents should evaluate whether their child's use of wrist guards may impair their ability to hold handlebars).

Failure to use common sense and heed the above warnings further increases risk of serious injury. Use at your own risk and with appropriate and serious attention to safety. Use caution.

Where and How to Ride

- Stop by squeezing on brake lever with hand.
- Learn to fall (by rolling if possible) without the product.
- Learn with a friend or parent to help.
- This product was manufactured for performance and durability. Trick riding can, over time, stress or damage any product.
- Risk of injury increases as degree of trick difficulty and product stress increases.
- Rider assumes all risks associated with trick riding.
- You may see people in videos, or people you know, doing tricks. These people have been practicing for a long time and accept the risks of trick riding. Do not assume you can try tricks without great risk.
- Check local laws regarding where and how you may use your product.

Maintenance

- Always inspect product before riding and regularly maintain it. If any parts are loose or broken, do not use. Replace worn or damaged parts such as grips, handlebars, handlebar endcaps or worn wheels.
- Check that the steering system is correctly adjusted and that all connection components are firmly secured and not broken.
- Check brake for proper function. When you squeeze the lever, brake should provide positive braking action.
- Under normal circumstances and conditions, the wheels and bearings are maintenance free.
- Regularly check that the various screwed parts are tight.
- No modifications can be made that can impair safety.
- Wipe with a damp cloth to remove dirt. Do not use alcohol, alcohol-based or ammonia-based cleaners as they may damage the plastic components.
- If repairs are needed, bring product to a bicycle repair shop.
- Use only authorized PowerWing replacement wheels.

Limited Warranty:

This Limited Warranty is the only warranty for this product. There is no other express or implied warranty. The manufacturer warrants this product to be free of manufacturing defects for a period of 6 months from date of purchase. This Limited Warranty will be void if the product is ever:

- used in a manner other than for recreation or transportation;
- modified in any way;
- rented.

AVERTISSEMENT Pour éviter de graves blessures :

- Utiliser uniquement sous la surveillance directe d'un adulte.
- Ceci est un équipement de sport / de transport.
- Les parents et les surveillants doivent s'assurer que les enfants sont correctement informés sur l'usage de ce produit.
- Tenir le guidon en toutes circonstances.
- Pratiquer à l'extérieur, des lieux vous permettant d'améliorer vos compétences et JAMAIS au milieu du trafic, sur des routes ou à proximité de véhicules motorisés, où des accidents graves peuvent se produire. Garder l'œil sur les piétons, les vélos, les planches à roulettes, les scooters et autres conducteurs qui vous entourent. Utiliser dans des zones exemptes de dangers tels que des poteaux, des bouches d'incendie et des voitures en stationnement.
- Par temps humide, la traction, le freinage et la visibilité sont altérés.
- Ne jamais utiliser en bordure de rues, de piscines, de routes en pentes ou de marches. Utiliser sur des surfaces pavées, lisses et sèches ; évitez les vitesses excessives associées à la pratique en descentes. Ne pas rouler sur des débris (tels que des cailloux, des graviers ou du sable) ou sur des ralentisseurs. Ne pas rouler de nuit.
- Toujours porter des chaussures pour utiliser ce produit.
- Le produit ne doit porter qu'une seule personne à la fois.
- Ne pas toucher au frein après l'utilisation, il sera chaud.
- Comme avec tout autre produit mobile, l'utilisation de ce produit peut être une activité dangereuse et peut entraîner des blessures, même si des précautions de sécurité appropriées sont prises.

Limites d'âge et de poids

- Ne convient pas aux enfants de moins de 5 ans.
- Poids maximal de l'utilisateur 65 kg.

Porter un équipement de protection

- Toujours porter un équipement de protection : casque, coudières, genouillères et protège-poignets (remarque : les parents doivent évaluer si la capacité à tenir le guidon de leurs enfants est altérée lorsqu'ils portent des protège-poignets).

L'absence de bon sens et le non respect des avertissements ci-dessus augmente davantage le risque de lésions graves. À utiliser à vos propres risques et avec l'attention et le sérieux appropriés pour garantir la sécurité. Faire preuve de prudence.

Où et comment pratiquer

- S'arrêter en appuyant sur le levier de frein avec la main.
- Apprendre à tomber (en roulant si possible) sans le produit.
- Apprendre avec un ami ou un parent pour vous aider.
- Ce produit a été fabriqué pour offrir performance et durabilité. La réalisation de figures peut, au fil du temps, user ou endommager n'importe quel produit.
- Le risque de blessure augmente proportionnellement au niveau de difficulté des tricks (figures) réalisés, tout comme l'usure du produit.
- L'utilisateur assume tous les risques associés à la réalisation de figures.
- Vous pouvez voir des gens sur des vidéos ou des personnes que vous connaissez réaliser des figures. Il s'agit de personnes pratiquant depuis longtemps et qui acceptent les risques liés à une telle pratique. N'imaginez pas que vous pouvez tenter des figures sans prendre des risques considérables.
- Consultez les lois locales afin de savoir où et comment utiliser votre produit.

Maintenance

- Toujours inspecter le produit avant de monter dessus et l'entretenir régulièrement. Si une pièce est desserrée ou cassée, ne pas utiliser le produit. Remplacer les pièces usées ou endommagées, telles que les poignées, le guidon, les capuchons de guidon ou des roues usées.
- Vérifier que le système de direction est correctement réglé et que tous les éléments de liaison sont fermement serrés et ne sont pas cassés.
- Contrôler le bon fonctionnement du frein. Lorsque vous appuyez sur le levier, le frein doit entraîner une action de freinage positive.
- Dans des conditions et des circonstances normales, les roues et les roulements ne nécessitent aucune maintenance.
- Vérifier régulièrement le serrage des différentes pièces vissées.
- Aucune modification susceptible d'altérer la sécurité ne doit être apportée.
- Essuyer avec un chiffon humide afin d'éliminer la saleté. Ne pas utiliser d'alcool ou de nettoyants à base d'alcool ou d'ammoniaque car ils peuvent endommager les composants en plastique.
- Si des réparations sont nécessaires, déposer le produit dans un atelier de réparation de vélos.
- Utiliser uniquement des roues de rechange homologuées PowerWing.

Garantie limitée

Cette garantie limitée est la seule garantie couvrant ce produit. Il n'existe aucune autre garantie explicite ou tacite. Le fabricant garantit que ce produit est exempt de défauts de fabrication pour une durée de six mois à compter de la date d'achat. Cette garantie limitée s'éteindra si le produit est :

- utilisé autrement qu'à des fins de loisirs ou de transport ;
- modifié de quelque manière que ce soit ;
- loué.

ADVERTENCIA. Para evitar lesiones graves:

- Usar únicamente bajo la supervisión directa de un adulto.
- Este es un equipo deportivo/ transporte.
- Los padres y personas al cuidado deben asegurarse de que los niños cuenten con la instrucción adecuada para usar este producto.
- Sujétese al manillar todo el tiempo.
- Patine en exteriores en lugares que le permitan mejorar sus habilidades y NUNCA en el tráfico o en carreteras o cerca de vehículos automotores, donde pueden causarse accidentes graves. Ponga atención a los peatones, ciclistas, usuarios de escúteres y de otros conductores. Use las áreas libres de peligros como postes, hidrantes y coches estacionados.
- El clima húmedo imposibilita la tracción, el frenado y la visibilidad.
- Nunca usar cerca de calles, piscinas, colinas o escalones. Utilícese en superficies planas, secas y pavimentadas; evite el exceso de velocidad cuando esté patinando cuesta abajo. No patine sobre superficies con escombros (como rocas, grava o arena) ni en montecillos. No patine en la oscuridad.
- Siempre lleve los zapatos puestos al usar este producto.
- Solamente puede subirse una persona a la vez en este producto.
- No toque el freno después de usarlo, pues estará caliente.
- Como todo otro objeto móvil, circular con este producto puede ser una actividad peligrosa y ocasionar lesiones, aun cuando se tomen las precauciones de seguridad correspondientes.

Límite de edad y peso

- No está indicado para niños menores de 5 años.
- Peso máximo del patinador: 65 kg.

Recomendación de usar equipo de protección

- Siempre use equipo de protección: casco, coderas, rodilleras y muñequeras (nota: los padres deben evaluar si el uso de muñequeras puede afectar la capacidad del niño para sostener el manillar).

Si no se usa el sentido común y presta atención a las advertencias anteriores puede aumentar el riesgo de sufrir lesiones graves. Úsese bajo su propio riesgo y con la atención correcta y seria a la seguridad. Tenga precaución.

Dónde y cómo conducir

- Deje de apretar la palanca del freno con la mano.
- Aprenda cómo caer (de ser posible rodando) sin el producto.
- Aprenda con un amigo o los padres, para que presten ayuda.
- Este producto ha sido fabricado para rendir y durar. La realización de trucos puede sobrefatigar o dañar cualquier producto.
- El riesgo de sufrir lesiones aumenta en proporción al grado de dificultad de los trucos y al esfuerzo exigido al producto.
- El usuario asume todos los riesgos asociados con la realización de trucos.
- Podemos ver a personas en videos o a gente conocida haciendo trucos. Pero estas personas han practicado mucho tiempo y aceptan los riesgos implícitos en la realización de trucos. No se debe suponer que es posible intentar los trucos sin graves riesgos.
- Infórmese sobre las leyes locales, para saber dónde y cómo está permitido usar el producto.

Mantenimiento

- Inspeccionar siempre el producto antes de circular y efectuar un mantenimiento periódico. Si cualquier parte está floja o rota, no lo use. Reemplace las partes desgastadas o dañadas tales como empuñaduras, manillares, tapones del manillar o ruedas desgastadas.
- Verifique que el sistema de dirección esté correctamente ajustado y los componentes de conexión, firmemente sujetos y sin roturas.
- Verifique el correcto funcionamiento del freno. Al apretar la maneta, el freno debe proporcionar una acción de frenado segura.
- En circunstancias y condiciones normales, las ruedas y los rodamientos no requieren mantenimiento.
- Verifique periódicamente que las distintas piezas atornilladas estén bien apretadas.
- No deben efectuarse modificaciones que pudieran afectar la seguridad.
- Limpie con un trapo húmedo para quitar la suciedad. No debe usarse alcohol ni limpiadores a base de alcohol o amoníaco, pues pueden dañar los componentes de plástico.
- Si fuera necesario reparar el producto, llevarlo a un taller de reparación de bicicletas.
- Usar únicamente ruedas de recambio PowerWing autorizadas.

Garantía Limitada:

Esta garantía limitada es la única garantía para el presente producto. No existe ninguna otra garantía explícita o implícita. El fabricante garantiza que este producto está exento de defectos de fabricación por un periodo de 6 meses, a partir de la fecha de compra. Esta garantía se anulará, cuando en algún momento el producto

- se utilice con otros fines que no sean recreativos o de transporte;
- se modifique de alguna forma;
- se alquile.



WARNUNG. Um ernsthafte Verletzungen zu vermeiden:

- Benutzung nur unter unmittelbarer Aufsicht eines Erwachsenen.
- Dies ist ein Sportgerät/Fortbewegungsmittel.
- Eltern und Betreuer sollten sicherstellen, dass Kinder im Umgang mit diesem Produkt entsprechend geschult sind.
- Lenker immer festhalten.
- Im Freien fahren wo die Fertigkeiten verbessert werden können und NIEMALS bei Verkehr, auf Straßen oder in der Nähe von Motorfahrzeugen, wo ernsthafte Unfälle passieren können. Auf Fußgänger, Räder sowie Skateboard-, Scooter- und andere Fahrer in der Umgebung achten. Nur an Orten benutzen, die frei sind von Gefahren wie Pfosten, Hydranten und parkenden Autos.
- Nasse Witterung beeinträchtigt Traktion, Bremsen und Sicht.
- Niemals in der Nähe von Straßen, Schwimmbecken, Hügeln oder Stufen verwenden. Auf glatten, trockenen und befestigten Oberflächen benutzen; Übermäßige Geschwindigkeit beim Bergabfahren vermeiden. Nicht auf lockerem Material fahren (wie Steinen, Split oder Sand) oder Schikanen. Nicht im Dunkeln fahren.
- Bei Benutzung des Produktes immer Schuhe tragen.
- Niemals mehr als eine Person gleichzeitig auf dem Produkt fahren lassen.
- Die Bremse nach Gebrauch nicht berühren, da sie heiß sein wird.
- Wie bei jedem sich bewegenden Produkt so kann auch das Fahren dieses Produktes eine gefährliche Aktivität sein und möglicherweise zu Verletzungen führen, sogar dann wenn es unter Einhaltung entsprechender Vorsichtsmaßnahmen benutzt wird.

Alters- und Gewichtsbeschränkungen

- Nicht für Kinder unter 5 Jahren.
- Maximales Fahrergewicht: 65 kg.

Tragen von Schutzausrüstung empfohlen

- Immer Schutzausrüstung tragen – Helm, Ellbogen-, Knie- und Handgelenkschoner (Eltern sollten überprüfen, ob ihre Kinder den Lenker ohne Einschränkung durch Verwendung der Handgelenkschoner halten können).

Vernunft sollte walten und die obigen Warnungen beachtet werden, sonst erhöht sich die Gefahr ernsthafter Verletzungen zusätzlich. Benutzung auf eigene Gefahr und mit entsprechender Vorsicht und besonderer Aufmerksamkeit hinsichtlich der Sicherheit. Vorsicht walten lassen.

Hinweise zum Fahren: Wo und wie

- Anhalten durch Anziehen des Bremshebels mit der Hand.
- Fallen lernen ohne das Produkt (durch abrollen wenn möglich).
- Mit einem Freund oder den Eltern als Hilfe üben.
- Dieses Produkt wurde auf Leistung und Haltbarkeit hin gefertigt. Kunststücke zu vollführen kann mit der Zeit jedes Produkt belasten oder beschädigen.
- Das Verletzungsrisiko steigt mit dem Schwierigkeitsgrad der Kunststücke und die Belastung des Produktes steigt.
- Der Fahrer ist für alle Risiken im Zusammenhang mit Kunststücken beim Fahren verantwortlich.
- Es werden evtl. Leute in Videos oder Leute die man kennt zu sehen sein, die Kunststücke vollführen. Diese Leute haben lange geübt und sind sich der Risiken der Ausführung von Kunststücken bewusst. Nicht davon ausgehen, dass man die gleichen Kunststücke ohne erhöhtes Risiko versuchen kann.
- Die Gesetze vor Ort beachten wo und wie dieses Produkt benutzt werden kann.

Wartung

- Das Produkt vor dem Fahren immer inspizieren und regelmäßig warten. Finden sich lose oder defekte Teile, dann nicht verwenden. Abgenutzte oder beschädigte Teile wie Griffe, Lenker, Lenkerendkappen sowie abgenutzte Räder sind zu ersetzen.
- Die Lenkung auf korrekte Justierung und alle Komponenten auf sicheren Sitz und Schäden überprüfen.
- Überprüfen der Bremse auf korrekte Funktion. Bei Betätigen des Handhebels muss die Bremse eine deutliche Bremswirkung zeigen.
- Unter normalen Umständen und Bedingungen sind die Räder und Lager wartungsfrei.
- Die verschiedenen geschraubten Teile regelmäßig auf festen Sitz kontrollieren.
- Unzulässig sind jegliche Modifikationen, die die Sicherheit beeinträchtigen könnten.
- Mit einem feuchten Tuch abwischen um Schmutz zu entfernen. Keinen Alkohol oder Reiniger auf Alkohol- bzw. Ammoniakbasis verwenden, da diese die Kunststoffbestandteile beschädigen könnten.
- Im Falle benötigter Reparaturen das Produkt zu einer Fahrradwerkstatt bringen.
- Nur zugelassene PowerWing Ersatzräder verwenden.

Begrenzte Gewährleistung:

Diese begrenzte Gewährleistung ist die einzige Gewährleistung für das Produkt. Es gibt keine weitere ausdrückliche oder stillschweigende Gewährleistung.

Der Hersteller garantiert, vom Zeitpunkt des Kaufes an, dass dieses Produkt für einen Zeitraum von 6 Monaten frei von Herstellungsmängeln ist. Ein Verlust dieser begrenzten Gewährleistung ergibt sich falls dieses Produkt jemals:

- zu einem anderen Zweck als dem der Freizeitbeschäftigung oder des Transports genutzt wird;
- wie auch immer modifiziert wird;
- bei Verleih.

www.razor.com

! AVVERTENZE. Consigli per evitare di incorrere in lesioni gravi:

- È sempre richiesta la supervisione diretta di un adulto.
- Questo prodotto è progettato per il trasporto a uso sportivo.
- Genitori e familiari dovrebbero assicurarsi che i bambini siano correttamente istruiti sull'uso di questo prodotto.
- Tenere sempre le mani sul manubrio.
- Guidare all'esterno in luoghi che permettono di migliorare le proprie abilità e MAI nel traffico, su strada o nelle vicinanze di veicoli a motore, dove potrebbero verificarsi gravi incidenti. Fare attenzione a pedoni, biciclette, skateboard, monopattini e agli altri guidatori. Utilizzare in aree dove non sono presenti possibili pericoli come paletti, idranti e automobili in zone di parcheggio.
- La pioggia pregiudica la trazione, la frenata e la visibilità.
- Non utilizzare in prossimità di strade, piscine, pendii o giardini. Utilizzare su superfici asciutte e pavimentate; evitare la velocità eccessiva associata alle corse in discesa. Non guidare su detriti (come sassi, ghiaia o sabbia) o su dossi artificiali. Non guidare al buio.
- Indossare sempre le scarpe alla guida di questo prodotto.
- Non permettere che più di una persona alla volta guidi questo prodotto.
- Non toccare il freno dopo l'utilizzo perché potreste ustionarvi.
- Come ogni altro mezzo in movimento, l'utilizzo di questo prodotto può rivelarsi un'attività pericolosa che potrebbe causare ferite anche se usato con le dovute precauzioni di sicurezza.

Limiti d'età e di peso

- Non adatto ai bambini di età inferiore ai 5 anni.
- Peso massimo del guidatore 65 kg.

Consigliamo di indossare sempre gli opportuni indumenti protettivi

- Indossare sempre l'adeguata attrezzatura di protezione: casco, gomitiere, ginocchiere e polsini (i genitori dovrebbero valutare se l'uso dei polsini possa mettere a rischio la possibilità da parte dei bambini di tenere il manubrio).

La mancanza di buon senso e l'inosservanza degli avvertimenti di cui sopra aumentano il rischio di gravi lesioni personali. Usare con la dovuta prudenza e con seria attenzione per garantire la sicurezza. Utilizzare con cautela.**Dove e come guidare**

- Per fermarsi stringere la leva del freno con la mano.
- Imparare a cadere (rotolando, se possibile) senza il prodotto.
- Farsi aiutare da un amico o un genitore a imparare.
- Questo prodotto è fabbricato per assicurare durevolezza e alte prestazioni. Le acrobazie possono creare, nel tempo, un'eccessiva tensione o danneggiare qualsiasi prodotto.
- Il rischio di infortuni aumenta in proporzione all'aumento della difficoltà dell'acrobazia e della tensione esercitata sul prodotto.
- Il conducente si assume tutti i rischi associati a una guida acrobatica.
- Vedrete sicuramente persone in video, o forse anche vostri conoscenti, fare acrobazie. Queste persone fanno pratica da molti anni e accettano i rischi legati a una guida acrobatica. Non pensate di fare le stesse acrobazie senza incorrere in gravi rischi.
- Controllare le leggi e le normative locali per vedere dove e come poter usare questo prodotto.

Manutenzione

- Esaminare sempre il prodotto prima dell'utilizzo ed eseguire una manutenzione periodica. Se una qualsiasi parte fosse allentata o rotta, non usate il monopattino. Sostituire le parti usurate o danneggiate come manopole, manubrio, coperchi del manubrio e ruote usurate.
- Controllare che il sistema sterzante sia regolato correttamente e che tutti i componenti di collegamento siano fissati saldamente e non siano danneggiati.
- Controllare che il freno funzioni correttamente. Quando si stringe la leva, il freno deve rispondere con un'azione frenante positiva.
- In circostanze e condizioni normali, le ruote e i cuscinetti non hanno bisogno di manutenzione.
- Controllare periodicamente che le varie parti avvitate siano serrate.
- Non possono essere apportate modifiche che mettono a rischio la sicurezza.
- Pulire con un panno umido per rimuovere lo sporco. Non utilizzare alcol, detersivi a base alcolica o ammoniacale poiché potrebbero danneggiare i componenti di plastica.
- Se è necessaria una riparazione, portare il prodotto presso un negozio per la riparazione di biciclette.
- Utilizzare solo ruote di ricambio autorizzate PowerWing.

Garanzia Limitata

- Questa garanzia limitata è l'unica garanzia per questo prodotto. Non esiste nessun'altra garanzia esplicita o implicita. Il produttore garantisce che questo prodotto è privo di difetti di fabbricazione per un periodo di 6 mesi a partire dalla data d'acquisto. Questa Garanzia Limitata sarà invalidata se il prodotto è:
- utilizzato per scopi diversi dal divertimento o dal trasporto;
 - modificato in qualsiasi sua parte;
 - prestato.



WAARSCHUWING: Zo kun je ernstig letsel voorkomen:

- Alleen gebruiken als er een volwassen iemand in de buurt is.
- Dit product is bedoeld voor sport/vervoer.
- Ouders of andere verantwoordelijke personen moeten kinderen goed uitleggen hoe ze het product moeten gebruiken.
- Houd altijd het stuur vast.
- Rijd alleen buiten op plaatsen waar je goed kunt oefenen, NOOIT op de openbare weg of tussen het verkeer of in de buurt van auto's, want dan kunnen er ongelukken gebeuren. Kijk goed om je heen of er voetgangers, fietsen, skateboards, scooters of andere mensen in de buurt zijn. Rijd alleen op plaatsen zonder gevaarlijke obstakels, zoals palen en geparkeerde auto's.
- Als het regent, heb je minder grip, duurt het remmen langer en heb je minder goed zicht.
- Niet gebruiken in de buurt van straten, zwembaden, heuvels of trappen. Alleen gebruiken op een gladde, droge en vlakke ondergrond. Beperk je snelheid als je van een heuvel naar beneden rijdt. Rijd niet op plaatsen met rommel op de grond (zoals stenen, gravel of zand) of verkeersdrempels. Rijd niet als het donker is.
- Draag altijd schoenen als je het product gaat gebruiken.
- Er mag altijd maar één persoon op het product.
- Raak na gebruik nooit de rem aan. Deze kan namelijk heet worden.
- Net als bij andere bewegende producten, kan het rijden op dit product gevaarlijk zijn en letsel veroorzaken, zelfs als je de juiste veiligheidsmaatregelen hebt genomen.

Leeftijd en gewicht

- Niet voor kinderen onder 5 jaar.
- Maximumgewicht 65 kg.

Draag altijd beschermers

- Draag altijd beschermers, zoals een helm, elleboog-, knie- en polsbeschermers. (De ouders moeten bepalen of hun kind nog wel goed kan sturen als het polsbeschermers draagt.)

Is je niet goed nadenk bij wat je doet en je niet aan de bovenstaande waarschuwingen houdt, wordt de kans op ernstig lichamelijk letsel alleen maar groter. Je gebruikt de step op je eigen risico en bent zelf verantwoordelijk voor je eigen veiligheid en die van anderen. Denk goed na bij alles wat je doet.

Waar en hoe je moet rijden

- Stop door de remgreep in te knijpen.
- Leer eerst hoe je moet vallen (bij voorkeur doorrollen) zonder het product te gebruiken.
- Zorg dat er een vriend of een van je ouders bij is als je gaat oefenen.
- Dit product is gemaakt voor prestaties en duurzaamheid. Door het doen van tricks kan elk product na verloop van tijd te veel worden belast en beschadigd raken.
- De kans op letsel en ook de belasting van het product neemt toe als je moeilijkere tricks gaat doen.
- Je bent zelf verantwoordelijk voor de risico's die horen bij het doen van tricks.
- Misschien heb je vrienden of andere mensen in een filmpje tricks zien doen. Deze mensen hebben al veel ervaring en weten wat de risico's van deze tricks zijn. Denk niet dat je tricks kunt doen zonder grote risico's te lopen.
- Check ook waar en hoe je het product volgens de wet mag gebruiken.

Onderhoud

- Controleer het product altijd voordat je gaat rijden en verzorg het product goed. Als er onderdelen loszitten of stuk zijn, mag je de step niet gebruiken. Vervang versleten of beschadigde onderdelen, zoals grips, het stuur of de wieltjes.
- Controleer if het stuursysteem goed is afgesteld en dat alle verbindingen en aansluitingen goed vastzitten en niet kapot zijn.
- Check of de rem goed werkt. Als je de greep inknijpt, moet het product moeilijk van zijn plaats komen.
- Onder normale omstandigheden vereisen de wielen en lagers geen onderhoud.
- Kijk regelmatig of de verschillende schroeven en bouten nog stevig vastzitten.
- Er mogen geen aanpassingen worden doorgevoerd die gevolgen kunnen hebben voor de veiligheid.
- Gebruik een vochtige doek voor het schoonmaken. Gebruik geen alcohol of schoonmaakmiddelen met alcohol of ammonia. Hierdoor kunnen de plastic onderdelen worden beschadigd.
- Als reparatie nodig is, breng je het product naar een fietsenzaak.
- Gebruik alleen goedgekeurde PowerWing-ervangingswielen.

Beperkte garantie:

Deze beperkte garantie is de enige garantie voor dit product. Er is geen andere uitdrukkelijke of impliciete garantie. De fabrikant geeft vanaf het moment van aanschaf zes maanden garantie op fabricagefouten. De geldigheid van deze beperkte garantie vervalt als het product:

- voor iets anders wordt gebruikt dan recreatie of transport;
- op de een of andere manier wordt aangepast;
- wordt verhuurd.

**AVISO: Para evitar ferimentos graves:**

- Utilize apenas sob a supervisão directa de um adulto.
- Este equipamento destina-se a desporto/transporte.
- Os pais e os responsáveis pelas crianças devem assegurar que estas estão correctamente instruídas quanto à utilização deste produto.
- Agarre sempre o guidador.
- Ande no exterior em locais que lhe permitam aperfeiçoar as suas habilidades mas NUNCA no trânsito, em estradas ou próximo de veículos motorizados, onde possam ocorrer acidentes graves. Tenha em atenção a existência de peões, ciclistas, utilizadores de skates, lambretas ou outros veículos nas imediações. Utilize em áreas livres de perigos tais como postes, bocas-de-incêndio e automóveis estacionados.
- O tempo chuvoso prejudica a tracção, a travagem e a visibilidade.
- Nunca ande próximo de estradas, piscinas, encostas ou degraus. Ande em superfícies lisas, secas e pavimentadas; evite velocidades excessivas associadas às deslocações em declives. Não ande sobre materiais soltos (tais como pedras, gravilha ou areia), ou lombas. Não ande em locais escuros
- Não use este produto descalço.
- Este produto só pode ser usado por uma pessoa de cada vez.
- Não toque no travão depois de o utilizar porque está quente.
- Como acontece com qualquer outro produto móvel, andar neste produto pode ser uma actividade perigosa e dar origem a ferimentos quando utilizado com as precauções de segurança adequadas.

Limites de idade e peso

- Não adequado para crianças com menos de 5 anos.
- O peso máximo do utilizador é de 65 kg.

Deve ser usado equipamento de protecção

- Utilize sempre equipamento de protecção: capacete, protecções para os cotovelos, joelhos e pulsos (de notar que os pais devem avaliar se a utilização das protecções para os pulsos por parte das crianças pode impedir que segurem bem no guidador)

A falta de bom senso e o desrespeito pelos avisos em cima aumentam os riscos de ferimentos graves. Use por sua conta e risco e com a devida atenção à segurança. Seja prudente.

Onde e como utilizar

- Para parar pressione a alavanca do travão com a mão.
- Aprenda a cair (rolando se possível) sem o produto.
- Aprenda com a ajuda de um amigo ou com os pais.
- Este produto foi fabricado para performance e durabilidade. As acrobacias podem, com o tempo, danificar qualquer produto.
- O risco de lesões aumenta conforme o grau de dificuldade da acrobacia e o stress do produto aumentam.
- O utilizador assume todos os riscos associados à execução de acrobacias.
- Poderá ver pessoas em vídeos, ou pessoas conhecidas a fazer acrobacias. Estas pessoas praticaram durante muito tempo e aceitaram os riscos que a execução de acrobacias implica. Não assumam que pode fazer acrobacias sem grandes riscos.
- Verifique as leis locais relativamente a onde e como poderá usar o seu produto.

Manutenção

- Inspeccione sempre o produto antes de o usar e faça regularmente a sua manutenção. Se houver peças soltas ou partidas, não ande. Substitua as peças gastas ou danificadas tais como punhos, guiadores, as tampas da extremidade do guidador, ou rodas gastas.
- Verifique se o sistema de direcção está correctamente afinado e se todos os componentes estão firmemente presos e não estão partidos.
- Verifique o correcto funcionamento dos travões. Quando aberta a manete, o travão deve garantir uma boa acção de travagem.
- Em circunstâncias e condições normais, as rodas e os rolamentos não requerem manutenção.
- Verifique regularmente o aperto dos vários componentes com parafusos.
- Não podem ser feitas quaisquer modificações que prejudiquem a segurança.
- Limpe a sujidade com um pano húmido. Não utilize álcool, detergentes à base de álcool ou amoníaco uma vez que podem danificar os componentes plásticos.
- Se for necessário efectuar reparações, leve o produto a uma loja de reparação de bicicletas.
- Utilize apenas rodas sobressalentes PowerWing autorizadas.

Garantia Limitada

- Esta Garantia Limitada é a única garantia para este produto. Não existem outras garantias expressas ou implícitas. O fabricante garante o produto como não tendo defeitos de fabrico por um período de 6 meses a partir da data de compra. Esta Garantia Limitada será anulada se o produto for alguma vez:
- utilizado de uma forma que não para o lazer ou transporte;
 - modificado de alguma forma;
 - alugado.

! OSTRZEŻENIE. Aby uniknąć poważnego urazu:

- Używać tylko pod bezpośrednią kontrolą osoby dorosłej.
- Jest to urządzenie sportowo-transportowe.
- Rodzice bądź opiekuni powinni dopilnować, aby dzieci dokładnie знаły obsługę tego produktu.
- Zawsze trzymaj w dłoniach kierownicę.
- Jeździć należy na zewnątrz w miejscach, które umożliwiają naukę jazdy, NIGDY w ruchu drogowym, na drogach lub w pobliżu samochodów, ponieważ grozi to poważnym wypadkiem. Należy rozglądać się, czy w pobliżu nie ma pieszych, rowerów, deskorolek, skuterów i innych jeżdżących. Używać w miejscach wolnych od zagrożeń, takich jak słupki, hydranty i zaparkowane samochody.
- Deszczowe warunki zmniejszają przyczepność oraz pogarszają hamowanie i widoczność.
- Nigdy nie używać w pobliżu ulic, basenów, pagórków lub schodów. Używać na gładkim, suchym, utwardzonym podłożu; unikać nadmiernej szybkości związanej z jazdą po zboczu w dół. Nie jeździć po nieutwardzonych powierzchniach (np. kamiennych, szutrowych czy piaszkowych) ani progach zwalniających. Nie wolno jeździć po ciemku.
- Podczas używania tego produktu należy zawsze nosić obuwie.
- Na produkcie może jeździć jednocześnie tylko jedna osoba.
- Nie dotykaj hamulca po jego użyciu, ponieważ jest wtedy gorący.
- Tak jak w przypadku każdego poruszającego się obiektu, jazda na tym produkcie może być niebezpieczna i może być przyczyną urazu ciała nawet przy stosowaniu wszystkich środków ostrożności.

Ograniczenia wieku i wagi

- Dla dzieci od lat 5.
- Maksymalna waga osoby jeżdżącej to 65 kg.

Wyposażenie ochronne

- Zawsze należy nosić sprzęt ochronny: kask, ochraniacze łokci, kolan i nadgarstków. Rodzice powinni ocenić, czy używanie ochraniaczy nadgarstków przez dziecko nie wpłynie negatywnie na możliwość trzymania przez nie kierownicy.

Nieprzestrzeganie zasad zdrowego rozsądku i powyższych ostrzeżeń zwiększa ryzyko poważnego urazu. Używać na własne ryzyko, ściśle stosując się do zasad obsługi. Zachować uwagę.

Gdzie i jak jeździć

- Zatrzymaj, naciskając dźwignię hamulca ręką.
- Naucz się upadać (najlepiej, turlając się), bez produktu.
- Przy nauce poproś o pomoc przyjaciela lub rodzica.
- Ten produkt został wyprodukowany z myślą o wydajności i trwałości. Wykonywanie trików podczas jazdy może go z czasem nadwyżyć lub uszkodzić.
- Ryzyko urazu zwiększa się wraz ze zwiększaniem trudności trików i naprężeń zmęczeniowych produktu.
- Osoba jeżdżąca przyjmuje na siebie całość ryzyka związanego z wykonywaniem trików podczas jazdy.
- Być może masz w pamięci filmy, na których osoby nieznanome lub znajomi wykonują triki. Te osoby trenowały przez długi czas i akceptują ryzyko związane z jazdą wyczynową. Nie zakładaj, że możesz wykonać triki w sposób wolny od zagrożenia.
- Sprawdź w przepisach, gdzie i jak możesz używać produktu.

Konserwacja

- Zawsze sprawdzaj produkt przed jazdą na nim i regularnie go konserwuj. Nie używaj, jeśli jakiegokolwiek części są luźne lub uszkodzone. Wymień zużyte lub uszkodzone części, takie jak uchwyty, kierownica, końcówki kierownicy czy zużyte kółka.
- Sprawdź, czy układ kierowniczy jest prawidłowo wyregulowany, i czy wszystkie łączniki są pewnie zamocowane i nie są uszkodzone.
- Sprawdź prawidłowe działanie hamulca. Przy naciśnięciu dźwigni hamulec powinien hamować.
- W normalnych warunkach koła i łożyska nie wymagają konserwacji.
- Regularnie sprawdzać, czy części są pewnie dokręcone.
- Nie wprowadzać modyfikacji, które są zagrożeniem dla bezpieczeństwa.
- Zabrudzenia usuwać, przecierając wilgotną szmatką. Nie używać alkoholu, środków czyszczących na bazie alkoholu lub amoniaku, ponieważ mogą uszkodzić plastikowe elementy.
- Jeśli konieczne są naprawy, oddać trójkołowiec do punktu napraw rowerów.
- Używać tylko oryginalnych kółek zamiennych PowerWing.

Ograniczona gwarancja

Ta ograniczona gwarancja jest jedyną gwarancją na ten produkt. Nie obowiązuje żadna inna jawna lub dorozumiana gwarancja. Producent gwarantuje, że ten produkt jest wolny od wad produkcyjnych przez okres 6 miesięcy od daty zakupu. Ta ograniczona gwarancja zostaje unieważniona, gdy produkt:

- zostanie użyty w sposób inny niż do rekreacji lub transportu;
- zostanie w jakikolwiek sposób zmodyfikowany;
- zostanie wypożyczony.



FIGYELMEZTETÉS. Súlyos sérülés elkerülése érdekében:

- Csak felnőtt közvetlen felügyelete mellett használd.
- Ez egy sport- és közlekedési eszköz.
- Szülőknek és gondozóknak kell gondoskodni arról, hogy a gyermekek megfelelően megismerjék ennek a terméknek a használatát.
- Mindig fogd a kormányt.
- Használd a szabadban, ahol tudásod javulhat és SOHASEM a forgalomban, közutakon vagy gépjárművek közelében, ahol súlyos balesetek történhetnek. Figyelj a környezetben lévő gyalogosokra, kerékpárosra, gördeszkásra, rolleresre és más kerekezőre. Versélyektől mentes területeken használd, ahol például nincsenek oszlopok, tűzcsap és parkoló autók.
- A nedves idő rontja a tapadást, a fékezést és a láthatóságot.
- Soha ne használd utca, úszómedence, domb vagy lépcsők közelében. Sima, száraz, burkolt útfelületen használd; kerüld a túl nagy sebességet a lejtőkön. Ne rollerezz laza kötőmeléken (mint például kövek, kavics, homok) vagy bukkanókon. Ne használd a sötétben.
- Mindig viselj cipőt, amikor ezt a terméket hasznárod.
- Egyszerre csak egy ember használhatja ezt a terméket.
- Fékezés után ne ülj a fékhez, mert az forró lesz.
- Egyéb mozgásra alkalmas termékhez hasonlóan ezen a terméken történő rollerezés veszélyes tevékenység lehet, és sérüléshez vezethet még megfelelő biztonsági óvintézkedések betartásával is.

Kor- és súlyhatár

- 5 éven aluli gyermekeknek nem ajánlott.
- Maximális teherbírás 65 kg.

Védőfelszerelést kell viselni

- Viselj mindig védőfelszerelést – védősisakot, könyök-, térd- és csuklólvédőt (megjegyzendő, a szülőknek kell elbírálni, hogy ha gyermekeik csuklólvédőt viselnek, az akadályozza-e a kormány tartását).

A józan ész használatának elmulasztása és a fenti figyelmeztetések figyelmen kívül hagyása jelentősen növeli a súlyos sérülés kockázatát. Saját felelősségedre használd, megfelelően és komolyan figyelj a biztonságra. Legyél óvatos.

Hol és hogyan használd

- Megálláshoz kézzel húzd meg a fékkart.
- Tanulj meg eselni (lehetőleg gurulva) a termék nélkül.
- Egy baráttal vagy szülővel tanulj, aki segít.
- Ez a termék teljesítmény nyújtására és tartósságra készült. A trükközés idővel bármely terméket igénybe vehet vagy károsíthat.
- A sérülés kockázata nő a trükkök nehézségi fokának és a termék igénybevételének növekedésével.
- A használó magára vállalja a trükközéssel járó minden kockázatot.
- Láthatsz trükköket végrehajtó embereket videón, vagy akiket te is ismersz. Ezek az emberek régóta gyakorolnak, és vállalják a trükkökkel járó kockázatokat. Ne feltételezd, hogy nagy kockázat nélkül trükközhetsz.
- Ellenőrizd az arra vonatkozó helyi jogszabályokat, hogy hol és hogyan használhatod a terméket.

Karbantartás

- Mindig ellenőrizd a terméket, mielőtt elindulsz, és rendszeresen tartsd karban. Ha bármelyik alkatrésze laza vagy törött, ne használd. Cseréld ki az elkopott vagy sérült alkatrészeket, például fogantyúkat, kormányrudat, kormányvégeket vagy elkopott kerekeket.
- Ellenőrizd, hogy a kormányrendszer megfelelően van beállítva, minden összekötő elem szorosan meg van húzva és nem törött.
- Ellenőrizd, hogy a fék megfelelően működik. Amikor behúrod a kart, a féknek hatékony fékhatást kell nyújtani.
- Rendes körülmények és használati feltételek mellett a kerekek és csapágycsukló nem igényelnek karbantartást.
- Rendszeresen ellenőrizd, hogy a különböző csavarozott részek szorosan álljanak.
- Nem lehet a biztonságot veszélyeztető változtatásokat végezni.
- A szennyeződés eltávolításához tördel le nedves ruhával. Ne használj alkoholt, alkohol- vagy ammóniaalapú tisztítószert, mivel az károsíthatja a műanyagalkatrészeket.
- Ha javítás szükséges, vidd a terméket egy kerékpárjavító műhelybe.
- Csak engedélyezett PowerWing cserekerékeket használj.

Korlátozott garancia

Ez a korlátozott jótállás az egyedüli garancia erre a termékre. Nincs semmilyen más kifejezett vagy feltételezett garancia. A gyártó garantálja, hogy a vásárlástól számított 6 hónapon belül ez a termék mentes gyártási hibáktól. Ez a korlátozott garancia megszűnik, amennyiben a termék bármikor:

- szabadidősporton vagy közlekedésen kívül más célra lett használva;
- bármilyen formában módosítva lett;
- berbeadásra került.

! ПРЕДУПРЕЖДЕНИЕ. Чтобы избежать серьезных травм:

- Использовать только под непосредственным присмотром взрослых.
- Эта продукция предназначена для занятий спортом и поездок.
- Родители и опекуны должны быть уверены в том, что дети должным образом проинструктированы об использовании этой продукции.
- Всегда держитесь за руль.
- Катайтесь на открытом воздухе в местах, которые позволяют улучшить ваши навыки, но НИКОГДА в скоплениях транспорта, на дорогах, или возле автомагистралей, где могут случиться серьезные несчастные случаи. Избегайте пешеходов, велосипедов, скейтбордов, мотороллеров и других транспортных средств. Используйте в местах, где нет таких опасностей, как столбы, гидранты и припаркованные машины.
- Сырая погода влияет на тягу, торможение и видимость.
- Никогда не используйте вблизи улиц, бассейнов, склонов или ступеней. Используйте на гладкой, сухой, твердой поверхности; избегайте высокой скорости во время спуска. Не катайтесь по сыпучим предметам (таким как камни, галька или песок) или «лежачих полицейских». Не катайтесь в темноте.
- Всегда надевайте обувь при использовании продукции.
- Нельзя использовать несколькими людьми одновременно.
- Не касайтесь тормозов после использования, они могут нагреваться.
- Как и с любым другим движущимся предметом, езда на этой продукции может представлять опасность и может привести к травмам, даже если пользоваться ею с должными предосторожностями.

Возрастные и весовые ограничения

- Не для детей до 5 лет.
- Максимальный вес велосипедиста – 65кг.

Необходимо надевать защитное оснащение

- Всегда надевайте защитное оснащение - шлем, налокотники, наколенники и напульсники (родители должны оценить, повлияет ли использование ребенком напульсников на возможность держать руль).

Неразумное использование и игнорирование вышеуказанных предупреждений увеличивают риск серьезных травм. Используйте на свой риск и обращайтесь особое внимание на безопасность. Используйте меры предосторожности.

Где и как кататься

- Остановитесь, нажав на тормозной рычаг рукой.
- Научитесь падать (если получится – кубарем) без этой продукции.
- Учитесь с помощью друга или родственника.
- Данная продукция произведена с учетом хороших характеристик и надежности. Выполнение трюков со временем может повредить продукцию.
- Риск травм возрастает по мере усложнения трюков, также возрастает нагрузка на продукцию.
- Пользователь принимает все риски, связанные с выполнением трюков.
- Возможно, вы видели, как люди на видеороликах выполняют трюки, возможно, ваши знакомые это делают. Эти люди долго тренировались и принимают все риски, возможные при выполнении трюков. Не нужно думать, что вы можете попытаться выполнить трюки без большого риска.
- ознакомьтесь с местными правилами, регулирующими место и способ использования продукции.

Техническое обслуживание

- Всегда проверяйте продукцию перед поездкой и регулярно выполняйте обслуживание. Если какие-то детали не зафиксированы или поломаны, не используйте продукцию. Заменяйте изношенные или поврежденные детали, такие как рукоятки, руль, заглушки руля или изношенные колеса.
- Система управления должна быть правильно настроена, а все соединения должны быть надежно зафиксированы и исправны.
- Проверьте правильное функционирование тормозов. При нажатии на тормозной рычаг тормоза должны правильно реагировать.
- При нормальных условиях и обстоятельствах колеса и подшипники не нуждаются в обслуживании.
- Регулярно проверяйте фиксацию всех закручивающихся деталей.
- Нельзя вносить изменения, которые могут повлиять на безопасность.
- Для удаления грязи протирайте влажной тканью. Не используйте спирт, очистители на основе спирта или аммиака, так как они могут повредить пластиковые детали.
- Если необходим ремонт, отнесите продукцию в велосипедную мастерскую.
- Используйте только утвержденные запасные колеса PowerWing.

Ограниченная гарантия

Эта ограниченная гарантия является единственной гарантией для продукции. Других явно выраженных или подразумеваемых гарантий нет.

Производитель гарантирует, что эта продукция не имеет производственных дефектов на протяжении 6 месяцев с даты покупки. Данная ограниченная гарантия будет аннулирована, если продукция:

- использовалась не для развлечения или катания;
- каким-либо способом изменялась;
- сдавалась в прокат.

! VARNING. Hur man undviker allvarlig skada:

- Använd endast under vuxens tillsyn.
- Detta är sport- / transportutrustning.
- Föräldrar och barnpassare bör se till att barnen har fått rätt instruktioner hur man använder denna produkt.
- Håll alltid i styret.
- Kör utomhus i områden som tillåter dig att bli bättre, men ALDRIG i trafiken, på vägar eller nära bilar där allvarliga olyckor kan inträffa. Se upp för fotgängare, sparkcyklar och andra färdmedel. Används i områden som inte är riskfyllda dvs. utan stolpar, brandposter och parkerade bilar.
- Fuktigt väder försämrar dragkraft, bromsning och synlighet.
- Kör aldrig nära gator, bassänger, kullar eller trappor. Kör på en mjuk, torr och belagd yta; undvik överdrivna hastigheter i samband med körning i nedförsbacke. Kör inte över lösa objekt (såsom stenar, grus och sand), eller över farthinder. Kör aldrig i mörker.
- Använd alltid skor när du använder denna produkt.
- Endast en förare kan använda produkten åt gången.
- Vidrör inte bromsen efter att du använt den, eftersom den kan vara varm.
- Som alla andra rörliga produkter, kan denna produkt vara farlig att köra och kan leda till skada, även om den används enligt lämpliga försiktighetsåtgärder.

Ålders- och viktgräns

- Ej anpassad för barn under 5 år.
- Maximal vikt för föraren är 65 kg.

Använd alltid skyddsutrustning

- Använd alltid skyddsutrustning - hjälm, arm-, knä- och handledsskydd (föräldrar bör utvärdera ifall deras barns förmåga att hålla i handtagen försämras då de använder handledsskydd)

Underlåtenhet att använda sunt förnuft och att inte bry sig om ovanstående varningar ökar ytterligare risken för allvarlig skada. Används på egen risk och med lämplig och riktig uppmärksamhet på säkerhet. Var försiktig.

Vart och hur man kör

- Stanna genom att trycka på bromsspaken med handen.
- Lär dig att falla (genom att rulla om du kan) utan produkten.
- Lär dig med hjälp av en kompis eller en förälder.
- Denna produkt har tillverkats för prestanda och slitstyrka. Trickåkande kan med tiden fresta på och skada vilken produkt som helst.
- Risken för personskada ökar med trickens svårighet och påfrestningen på produkten ökar.
- All trickåkning görs på åkarens eget ansvar.
- Du kanske har sett någon du känner eller på video göra häftiga tricks. De har tränat under lång tid och är medvetna om riskerna med trickåkning. Förutsätt inte att du kan klara svåra tricks utan att det innebär stora risker.
- Kontrollera lokala lagar om var och hur du kan använda produkten.

Underhåll

- Kontrollera alltid produkten innan du kör den och underhåll den med jämna mellanrum. Använd den inte om några delar är lösa eller sönder. Byt ut slitna eller skadade delar, såsom handtag, styre, ändlock för styre, eller slitna hjul.
- Se till att styrsystemet är korrekt justerat och att alla anslutningskomponenter är säkert fastspända och inte trasiga.
- Se till att bromsen fungerar normalt. När du trycker in handbromsen, bör bromsen aktiveras.
- Under normala förhållanden är hjulen och kullagren underhållsfria.
- Kontrollera regelbundet att de olika delarna är fastskruvade ordentligt.
- Ingen ändringar får göras som kan försämma säkerheten.
- Torka bort smuts med en fuktig trasa. Använd inte alkohol, alkohol- eller ammoniakbaserade rengöringsmedel eftersom de kan skada plastkomponenterna.
- Om trehjulingen måste repareras, ta den till en cykelreparatör.
- Använd endast auktoriserade PowerWing-utbyteshjul.

Begränsad garanti

Denna begränsade garanti är den enda som gäller för denna produkt. Det finns inga andra uttryckliga eller underförstådda garantier. Tillverkaren garanterar att denna produkt är fri från defekter i utförande under en 6-månaders period från inköpsdatumet. Denna begränsade garanti upphör att gälla om produkten någonsin:

- används för annat ändamål än rekreation och transport;
- modifieras på något som helst sätt;
- hyrs ut.



AVERTISMENT. Pentru a evita accidentele grave:

- Utilizați produsul doar sub directa supraveghere a unui adult.
- Acesta este un echipament sport/de transport.
- Părinții și tutorii trebuie să îi instruiască pe copii cu privire la modul de utilizare a produsului.
- Țineți-vă de mânăre tot timpul.
- Mergeți cu tricicleta în aer liber în locuri care vă ajută să vă îmbunătățiți abilitățile. Nu folosiți NICIODATA produsul în trafic, pe oasele sau în apropierea vehiculelor cu motor, unde pot avea loc accidente grave. Pe traseu, aveți grijă la pietoni, la bicicliști, la cei care se deplasează pe skateboard, scuter sau alte mijloace. Utilizați produsul în zone ferite de pericole precum stâlpi, hidranți și mașini parcate.
- Vremea ploioasă diminuează forța de tracțiune, de frânare și vizibilitatea.
- Nu utilizați niciodată produsul în apropierea străzilor, piscinelor, dealurilor sau treptelor. Produsul trebuie utilizat pe suprafețe pavate, plătate, uscate; evitați viteza excesivă când utilizați produsul la vale. Nu mergeți cu tricicleta pe grohotiș (cum ar fi pietriș, prundiș sau nisip) sau peste praguri de reducere a vitezei. Nu utilizați produsul noaptea.
- Nu utilizați produsul desculți, purtați întotdeauna pantofi.
- Produsul poate fi folosit de către un singur utilizator pe rând.
- Nu atingeți frâna după folosire pentru că este fierbinte.
- Ca în cazul oricărui alt produs mobil, utilizarea acestui produs poate fi o activitate periculoasă și se pot produce accidente chiar și atunci când este folosit în deplină siguranță.

Limite de vârstă și greutate

- Nu este destinat copiilor cu vârsta sub 5 ani.
- Greutatea maximă a utilizatorului este de 65 kg.

Purtați echipamentul de protecție atunci când utilizați produsul.

- Întotdeauna purtați echipamentul de protecție cum ar fi casca, cotierele și genuncherele (părinții trebuie să verifice dacă protecțiile pentru încheieturi nu permit copilului să se țină de mânăre).

În lipsa simbului realității ❗ nerespectând avertismentele de mai sus, crește riscul accidentelor grave. Utilizați produsul pe riscul dumneavoastră, acordând atenție maximă utilizării sigure. A se utiliza cu grijă.

Unde și cum să utilizați produsul

- Pentru oprire, strângeți mânerul frânei cu mâna.
- Învățați să cădeți (prin rostogolire dacă este posibil) fără produs.
- Învățați împreună cu un prieten sau cu unul dintre părinți care te poate ajuta.
- Acest dispozitiv a fost produs pentru a asigura performanță și durabilitate. Utilizarea Sole Skate pentru efectuarea de diverse manevre poate să ducă în timp la deteriorarea sau defectarea produsului.
- Riscul de accidentare crește odată cu gradul de dificultate a schemelor efectuate și solicitarea la care este supus produsul.
- Persoana care utilizează skateboard-ul flexibil este responsabilă pentru toate riscurile asociate cu respectivele scheme de deplasare.
- Puteți vedea diverse persoane în filme sau persoane cunoscute efectuând diferite manevre în timpul utilizării produsului.
- Aceste persoane au foarte multă experiență în practicarea acestor scheme de deplasare și sunt responsabile pentru riscurile asociate. Efectuarea de manevre implică un grad sporit de risc.
- Consultați legislația locală referitoare la locurile și modul în care puteți utiliza produsul.

Întreținere

- Verificați întotdeauna produsul înainte de utilizare și efectuați operații de întreținere în mod regulat. Dacă există piese slăbite sau stricate, nu utilizați produsul. Înlocuiți piesele uzate sau deteriorate cum ar fi capul de prindere, mânerul, capetele terminale ale mânerelor sau roțile uzate.
- Verificați dacă sistemul de direcție este reglat în mod corespunzător și dacă toate conexiunile sunt securizate și nu prezintă rupturi.
- Verificați frânele pentru a vă asigura că funcționează corect. Produsul trebuie să frâneze corespunzător atunci când strângeți mânerul pentru frână.
- Roțile și pivoții nu necesită operații de întreținere în condiții normale de utilizare.
- Verificați, în mod regulat ca șuruburile să fie bine strânse.
- Nu efectuați modificări care pot pune în pericol siguranța.
- Pentru îndepărtarea murdăriei trebuie utilizată o lavetă umedă. Nu utilizați alcool, agenți de curățare pe bază de alcool sau amoniac deoarece aceștia pot deteriora componentele din plastic.
- Apelați la un atelier de reparat biciclete în cazul în care produsul este deteriorat.
- Trebuie utilizate exclusiv roți de rezervă PowerWing autorizate.

Garanție limitată:

- Garanția limitată este singurul tip de garanție pentru acest produs. Nu există niciun alt fel de garanție explicită sau implicită. Producătorul garantează că acest produs nu prezintă defecte de fabricație pe o perioadă de 6 luni de la data achiziției. Această garanție limitată va deveni nulă în cazul în care produsul:
- este utilizat în alte scopuri decât pentru agrement sau transport;
 - suferă orice fel de modificări;
 - este închiriat.

⚠ VÝSTRAHA. Aby ste predišli vážnym poraniam:

- Používajte jedine v rámci priameho dozoru dospeljej osoby.
- Ide o zariadenie na športovanie/dopravu.
- Rodičia a opatrovatelia by mali pre deti zabezpečiť správne poučenie o používaní tohto výrobku.
- Vždy držte riadidlá.
- Jazdite vonku, na miestach, ktoré vám umožnia skvalitniť si svoje schopnosti; NIKDY nejazdite na miestach s premávkou, na cestách, ani v blízkosti motorových vozidiel, kde môže dôjsť k vážnym nehodám. Sledujte svoje okolie a dávajte pozor na chodcov, na jazdcov na bicykloch, skejtbordoch a ostatných jazdcov. Používajte na miestach bez výskytu rizík, ako sú stápy, hydranty a zaparkované vozidlá.
- Mokré poveternostné podmienky znižujú trakciu, brzdenie a viditeľnosť.
- Nikdy nepoužívajte v blízkosti ulíc, bazénov, na kopcoch ani na schodoch. Používajte na hladkých, suchých dláždených povrchoch; vyhňte sa nadmerným rýchlostiam spojeným s jazdou z kopca. Nejazdite po voľných úlomkoch (ako sú kamene, štrk alebo piesok) alebo obmedzovačoch rýchlosti. Nejazdite za tmy.
- Počas používania tohto výrobku vždy používajte obuv.
- Na tomto výrobku smie jazdiť len jeden jazdec.
- Po použití sa nedotýkajte brzd, pretože môže byť horúca.
- Podobne, ako je to v prípade používania iných pohyblivých výrobkov, jazda na tomto výrobku môže predstavovať nebezpečnú činnosť, ktorej dôsledkom môže byť poranenie, a to aj ak sa používa pri dodržiavaní správnych bezpečnostných opatrení.

Obmedzenia veku a hmotnosti

- Nevhodné pre deti mladšie ako 5 rokov.
- Maximálna hmotnosť jazdca je 65 kg.

Mali by sa používať ochranné prostriedky

- Vždy používajte ochranné prostriedky – prílbu, chrániče na kolená, lakte a zápästie (zapamätajte si, že rodičia by mali zhodnotiť, či používanie chráničov na zápästie nemôže ovplyvniť schopnosť dieťaťa držať riadidlá).

Opomenutie používať štandardný úsudok a dodržiavať hore uvedené výstrahy zvyšuje riziko vážnych poranení.

Používajte na vlastné riziko a pri správnom a serióznom uvážení bezpečnosti. Dávajte pozor.

Kde a akým spôsobom jazdiť

- Zastavte stlačením brzdovej páčky rukou.
- Naučte sa padať (ak je to možné spôsobom zvalenia), a to bez výrobku.
- Učte sa za pomoci priateľa alebo rodiča.
- Tento výrobok bol navrhnutý tak, aby sa dosiahol maximálny výkon a trvanlivosť. Stváranie rôznych kúskov môže časom spôsobiť namáhanie, alebo poškodenie výrobku.
- Riziko poranenia sa zvyšuje so stupňom náročnosti vašich kúskov a so zvyšovaním namáhania výrobku.
- Jazdec preberá všetky riziká spojené s jazdou so stváraním rôznych kúskov.
- Na videách, alebo v prípade ľudí, ktorých poznáte môžete vidieť stvárať rôzne kúsky. Títo ľudia takúto jazdu praktizujú dlhodobu a preberajú na seba riziká jazdy so stváraním rôznych kúskov. Nemyslite si, že môžete stvárať rôzne kúsky bez veľkého rizika.
- Informácie o tom, kde a ako môžete svoj výrobok používať nájdete v miestnych zákonoch.

Údržba

- Výrobok vždy pred jazdou dôkladne skontrolujte a pravidelne vykonávajte jeho údržbu. Ak je ktorákoľvek časť uvoľnená alebo poškodená, výrobok nepoužívajte. Opatrebované alebo poškodené diely, ako sú rúčky, riadidlá, koncovky riadidiel alebo opotrebované kolieska vymeňte.
- Skontrolujte, že systém riadenia je správne nastavený a že všetky spojovacie prvky sú pevne zaistené a že nie sú zlomené.
- Skontrolujte správne fungovanie brzd. Po stlačení brzdovej páčky by malo dochádzať k spoľahlivému brzdeniu.
- Za štandardných okolností a podmienok kolieska ani ložiská nevyžadujú žiadnu údržbu.
- Pravidelne kontrolujte, že sú rôzne zaskrutkované diely utiahnuté.
- Nie je možné realizovať žiadne úpravy, ktoré môžu zhoršiť bezpečnosť.
- Špinu odstráňte utrením navlhčenou tkaninou. Nepoužívajte alkohol, čistiace prostriedky na báze alkoholu alebo amoniaku, pretože môžu poškodiť plastové prvky.
- V prípade potreby vykonať opravu zaneste výrobok do opravovne bicyklov.
- Používajte jedine autorizované kolieska PowerWing.

Obmedzená záruka

Táto obmedzená záruka sa vzťahuje jedine na tento výrobok. Neexistuje žiadna iná výslovná alebo implicitná záruka.

Výrobca garantuje, že v prípade tohto výrobku sa počas obdobia 6 mesiacov od zakúpenia nevyskytnú žiadne výrobné chyby.

Platnosť tejto obmedzenej záruky sa skončí, ak bude výrobok:

- používaný iným spôsobom, ako na rekreačné a prepravné účely;
- akýmkoľvek spôsobom upravený;
- požičiavaný.

4 UPOZORNĚNÍ. Aby nedošlo k vážnému zranění:

- Musí se používat pod přímým dohledem dospělé osoby.
- Tento výrobek je sportovní/přepravní vybavení.
- Rodiče a pečovatelé by měli zajistit, aby děti byly o používání tohoto výrobku řádně poučeny.
- Za každých okolností se držte řídítek.
- Jezděte venku v místech, které vám umožní zlepšit své dovednosti, NIKDY v provozu nebo na silnicích nebo poblíž motorových vozidel, kde může dojít k vážné nehodě. Dávejte pozor na okolí, zejména na kolemjdoucí, cyklisty, jezdce na skateboardech a jiných koloběžkách či tříkolkách. Výrobek používejte v místech bez rizikových objektů, jako jsou například stožáry, hydranty, zaparkovaná auta nebo silniční provoz.
- Mokřý podklad narušuje trakci, brzdění a viditelnost.
- Nepoužívejte v blízkosti rušných ulic, plováren, svahů nebo schodů. Výrobek používejte na suchém a zpevněném podkladu; vyhněte se nadměrným rychlostem, které mohou být spojeny s jízdou ze svahu. Nejezděte na volně se vyskytujících úlomcích (jako je např. kamenivo, štěrk nebo písek) nebo retardérech. Nejezděte ve tmě.
- Při použití tohoto výrobku buďte vždy obutí.
- Na tomto výrobku nesmí jet více než jeden jezdec.
- Po zabrzdění se nedotýkejte brzdy, bude horká.
- Stejně jako u jiných pohyblivých výrobků může být jízda na tomto výrobku nebezpečná a může mít za následek zranění, a to i při použití řádných ochranných pomůcek.

Věkové a hmotnostní omezení

- Nevhodné pro děti do 5 let.
- Maximální váha jezdce je 65 kg.

Doporučuje se používat ochranné pomůcky

- Vždy Používejte ochranné pomůcky - helmu, náloketníky, nákoleníky a ochranu zápěstí (rodiče by měli posoudit, zda ochrana zápěstí používaná jejich dětmi nemůže negativně ovlivnit jejich schopnost držet řídítka)

Neuvážené jednání a nerespektování výše uvedených upozornění zvyšuje riziko vážného zranění. Výrobek používáte na vlastní riziko, věnujte adekvátní a plnou pozornost bezpečnosti. Buďte opatrní.

Kde a jak jezdit

- Zastavuje se stlacením brzdové páky rukou.
- Naučte se padat (do kotoulu, pokud možno) bez tohoto výrobku.
- Učte se s přítelem nebo rodiči, kteří vám pomohou.
- Tento výrobek byl vyroben tak, aby byl uspokojivě fungoval a měl dlouhou životnost. Triky během jízdy mohou časem přispět k namáhání nebo poškození jakéhokoli výrobku.
- S rostoucí obtížností triku se zvyšuje riziko zranění, stejně jako namáhání výrobku.
- Jezdec přebírá veškerá rizika spojená s triky během jízdy.
- Provádění triků můžete „odkoukat“ od lidí z videa nebo od lidí, které znáte. Tito lidé již mají za sebou dlouhodobý trénink a berou na sebe riziko jízdy s triky. Nepočítejte s tím, že triky dokážete zvládnout bez velkého rizika.
- V otázece místa a způsobu používání výrobku se řiďte místními zákony.

Údržba

- Před jízdou vždy zkontrolujte výrobek a zajistěte jeho pravidelnou údržbu. Pokud jsou některé části uvolněné nebo poškozené, výrobek nepoužívejte. Opatřované nebo poškozené díly, například rukojeti, řídítka, koncovky řídítek nebo kolečka, je nutné vyměnit.
- Zkontrolujte správnost nastavení systému řízení, řádné zajištění a bezvadný stav všech komponentů.
- Zkontrolujte správnou funkci brzd. Po stlačení páky by brzda měla vykazovat spolehlivý brzdný účinek.
- Za normálních okolností a podmínek jsou kolečka a ložiska bezúdržbová.
- Pravidelně kontrolujte dotažení jednotlivých šroubových spojů.
- Nepřípustné jsou jakékoliv úpravy, které by mohly narušit bezpečnost.
- Nečistoty odstraňujte setřením vlhkou utěrkou. Nepoužívejte alkohol ani čisticí prostředky na bázi alkoholu nebo amoniaku, mohlo by dojít k poškození plastových dílů.
- V případě nutnosti opravy s výrobkem navštivte opravnu jízdních kol.
- Používejte pouze originální náhradní kolečka PowerWing.

Omezená záruka

Tato omezená záruka je jedinou zárukou na tento výrobek. Žádná jiná výslovná nebo implicitní záruka neexistuje. Výrobce poskytuje záruku na výrobní vady tohoto výrobku na dobu 6 měsíců od data zakoupení. Tato omezená záruka zaniká v případě:

- použití výrobku pro jiné účely než pro rekreaci nebo dopravu;
- jakýchkoli úprav výrobku;
- pronájmu výrobku.



ПРЕДУПРЕЖДЕНИЕ. За да избегнете сериозно нараняване:

- Използвайте продукта само под прякото наблюдение на възрастен.
- Това е средство за спорт/придвижване.
- Родителите и хората грижещи се за децата трябва да се уверят, че децата са правилно инструктирани как да използват този продукт.
- Дръжте дръжките на кормилото постоянно.
- Карайте на открито на места, които ви дават възможност да усъвършенствате уменията си, и НИКОГА не карайте по улиците или в близост до моторни превозни средства, където има опасност от сериозни злополуки. Внимавайте за пешеходци, велосипедисти, скейтбордисти, мотористи и други участници в движението. Карайте на места, където няма потенциални опасности като стълбове, противопожарни кранове и паркирани коли.
- Мокрото време влошава сцеплението, спирането и видимостта.
- Никога не използвайте продукта в близост до улици, плавни басейни, възвишения или стълби. Използвайте на гладки, сухи и асфалтирани повърхности; избягвайте прекомерната скорост, свързана със спускането по нанадолница. Не карайте върху камъни, чакъл, пясък или легнали полици. Не карайте в тъмното.
- Винаги носете обувки, когато използвате този продукт.
- Този продукт не трябва да се използва от повече от един човек едновременно.
- Не докосвайте спирачката след употреба понеже е гореща.
- Подобно на всеки друг движещ се продукт, карането на този продукт може да бъде опасно и може да доведе до нараняване дори тогава, когато се използва със съответните предпазни средства.

Ограничения за възраст и тегло

- Не е за деца под 5 години.
- Максимално тегло на колездача 65 кг.

Трябва да бъде носено защитно оборудване

- Винаги носете защитна екипировка – каска, налакътници, наколенки и протектори за китки (родителите трябва да се уверят, че протекторите за китки, използвани от техните деца, не пречат на децата да държат дръжките на кормилото)

Липсата на здрав разум и неспазването на горните предупреждения увеличава риска от сериозно нараняване. Използвайте на собствена отговорност и внимавайте за безопасността. Бъдете внимателни.

Къде и как да карате

- Спрете като натиснете лоста на спирачката с ръка
- Научете се как да падате (по възможност с претъркулване) без продукта.
- Учете се в присъствието на приятел или родител, който да ви помага.
- Този продукт е произведен с цел добра експлоатация и издръжливост. Изпълнението на номера може, с течение на времето, да натовари или повреди всеки продукт.
- Опасността от нараняване се увеличава с увеличаването на трудността на номерата и натоварването на продукта.
- Карачици носи пълна отговорност за всички рискове свързани с изпълнението на номера.
- Може да видите хора на видео или хора, които познавате, да изпълняват номера. Тези хора са се упражнявали дълго време и приемат рисковете свързани с изпълнението на номера. Не мислете, че можете да пробвате да изпълнявате номера, без това да е свързано с голям риск.
- Проверете местните разпоредби за това къде и как можете да използвате този продукт.

Поддръжка

- Винаги проверявайте продукта преди каране и редовно проверявайте техническото му състояние. Ако има разхлабени или счупени части, не използвайте продукта. Подменете износените или повредените части като ръкохватки, дръжки на кормилото, капачки на кормилото или износени колела.
- Уверете се, че кормилната система е регулирана правилно и че всички съединителни компоненти са здраво закрепени и не са счупени.
- Проверете дали спирачката функционира правилно. Когато натиснете лоста, спирачката трябва да упражни спирачно усилие.
- При нормални условия и обстоятелства колелата и лагерите не изискват поддръжка.
- Редовно проверявайте дали различните крепежни елементи са здраво закрепени.
- Не могат да бъдат правени модификации, които влияят на сигурността.
- Използвайте влажен парцал за почистване на мръсотията. Не използвайте алкохол и почистващи препарати на алкохолна или амонячна основа, тъй като те може да повредят пластмасовите компоненти.
- Ако има нужда от ремонт, занесете продукта в сервис за велосипеди.
- Използвайте само одобрени от PowerWing резервни колела.

Ограничена гаранция

Тази ограничена гаранция е единствената гаранция за този продукт. Не съществува друга пряка или косвена гаранция. Производителят гарантира, че този продукт няма да прояви производствени дефекти за период от 6 месеца след датата на покупката. Тази ограничена гаранция ще бъде невалидна ако продуктът някога е бил:

- използван за цел различна от забавление и транспорт;
- модифициран по какъвто и да било начин;
- даван под наем.



UYARI. Ciddi yaralanmaları önlemek için:

- Sadece yetişkin birisinin gözetiminde kullanın.
- Bu bir spor/ulaşım ekipmanıdır.
- Ebeveynler ve bakıcılar çocukların bu ürünün kullanımını düzgün şekilde öğrendiklerinden emin olmalıdır.
- Daima gidonlardan tutunuz.
- Yeteneklerinizi geliştirmenize imkan veren yerlerde dışarıda kullanın ve ASLA ciddi kazaların olabileceği trafikte, yolda veya motorlu araç yanında kullanmayın. Çevrenizdeki yayalara, bisikletlere, kaykaylara, skuter ve diğer sürücülere dikkat ediniz. Direk, su ve park halinde araç gibi risk faktörlerinin olmadığı alanlarda kullanınız.
- Islak hava yol tutuşunu, frenlemeyi ve görüşü zayıflatır.
- Caddeler, yüzme havuzları, tepeler veya merdivenlerin yakınında kullanmayınız. Düzgün, kuru, asfaltla kaplı yüzeyler; yokuş aşağı binişlerde aşırı hızlanmalardan kaçınınız. Gevşek zeminlerde (kaya, çakıl, kum) veya hız kesme tümseklerinde binmeyiniz. Karanlıkta binmeyiniz.
- Bu ürünü kullanırken daima ayakkabı giyiniz.
- Bu ürün üzerinde tek seferde yalnızca bir biniciye izin veriniz.
- Kullandıktan sonra frene dokunmayınız, ısınmış olacaktır.
- Diğer hareketli ürünlerde olduğu gibi bu ürüne binmek de tehlikeli olabilir ve doğru güvenlik önlemleriyle kullanıldığında bile sakatlanmayla sonuçlanabilir.

Yaş ve Kilo Limitleri

- 5 yaşından küçük çocuklar için uygun değildir.
- Maksimum sürücü ağırlığı 65 kg dır.

Koruyucu Ekipman Giyilmelidir

- Daima başlık, dirsek, diz ve bilek koruyucularla birlikte kullanınız (ebeveynler, bilek koruyucunun çocukların bisiklet gidonunu kavramasını engelleyip engellemediğine dikkat etmelidir).

Sağduyusuz olarak ve yukarıdaki uyarılara alırdmadan kullanımı ciddi sakatlanma riskini daha da artırır. Kullanım riski size aittir ve güvenli biçimde çalışması için uygun şekilde ve büyük dikkatle kullanınız. Dikkatli olunuz.

Nerede ve Nasıl Binilir

- Fren kolunu elle sıkıştırarak durdurunuz.
- Ürün olmadan düşmeyi öğrenin (mümkünse yuvarlanarak).
- Yardımcı olacak bir arkadaş ya da ebeveynle öğrenin.
- Bu ürün performans ve dayanıklılık için üretilmiştir. Usta biniş zamanla her ürünü zorlayabilir ya da zarar verebilir.
- Sakatlanma riski, numara zorluğunun ve ürün geriliminin derecesi arttıkça yükselmektedir.
- Binen kişi usta binişe bağlı tüm riski kabul eder.
- Videolarda ya da tanındıklarınızı numaralar yaparken görebilirsiniz. Bu insanlar uzun zamandır antrenman yapmaktadır ve usta biniş risklerini kabul etmektedirler. Büyük risk almadan numaralar yapmayı deneyebileceğinizi düşünmeyin.
- Ürününüzü nerede ve nasıl kullanabileceğiniz ilişkin olarak yerel kanunları kontrol ediniz.

Bakım

- Binmeden önce ürünü daima kontrol ediniz ve düzenli olarak ürüne bakım yapınız. Eğer herhangi bir parçası gevşek veya kırılmışsa kullanmayınız. Tutamaçlar, gidon, gidon başlık uçları ya da eskimiş tekerlekler gibi yıpranmış ya hasarlı parçaları değiştiriniz.
- Direksiyon sisteminin doğru biçimde ayarlandığından ve tüm bağlantı parçalarının sıkıca sabitlendiğinden ve kırık olmadıklarından emin olunuz.
- Frenin doğru çalışıp çalışmadığını kontrol ediniz. Kolu sıkıtığınızda fren pozitif frenleme eylemini gerçekleştirmelidir.
- Normal koşullar altında tekerleri ve yuvaları bakım gerektirmez.
- Çeşitli vidalı parçaların sıkılığını düzenli olarak kontrol ediniz.
- Güvenliği zayıflatacak modifikasyonlar yapmayınız.
- Kirleri temizlemek için nemli kumaş parçası kullanın. Plastik parçalara zarar verebileceği için alkol, alkol tabanlı veya amonyak tabanlı temizlik maddeleri kullanmayınız.
- Tamirat gerektiğinde ürünü bir bisiklet tamir atölyesine götürün.
- Yalnızca yetkili PowerWing değiştirme tekerleklerini kullanın.

Sınırlı Garanti

Bu Sınırlı Garanti bu ürüne ilişkin tek garantidir. Başka herhangi bir açık veya zımnı garanti yoktur.

Üretici, bu ürünün satın alım tarihinden itibaren 6 aylık bir süre için imalat hatası bulunmadığını garanti eder. Bu Sınırlı Garanti şu koşullar altında geçersiz olacaktır, eğer ürün:

- eğlence ya da ulaşımdan başka bir amaçla kullanılmışsa;
- herhangi bir şekilde modifiye edilmişse;
- kiralınmışsa.

⚠ ПОПЕРЕДЖЕННЯ. Щоб уникнути серйозних травм:

- Використовувати тільки під безпосереднім доглядом дорослих.
- Цей пристрій призначений для спорту та їзди.
- Батьки й вихователі повинні бути впевнені в тому, що діти належним чином проінструктовані щодо використання цієї продукції.
- Завжди тримайтеся за кермо.
- Катайтеся надворі в місцях, які дозволяють поліпшити ваші навички, але НІКОЛИ в скупченнях транспорту, на дорогах, або біля автомобілів, де можуть трапитися серйозні нещасні випадки. Уникайте пішоходів, велосипедів, скейтбордів, моторолеків і інших транспортних засобів. Використовуйте в місцях, де немає таких небезпек, як стовпи, гідранти й припарковані машини.
- Дощова погода впливає на тягу, гальмування та видимість.
- Ніколи не використовуйте поблизу вулиць, басейнів, схилів або щаблів. Використовуйте на гладкій сухій, твердій поверхні; уникайте високих швидкостей під час спускання. Не катайтеся по сипучих предметах (таких як камені, галька або пісок) або «лежачих поліцейських». Не катайтеся в темряві.
- Завжди надягайте взуття при використанні цього продукту.
- Не можна використовувати кількома людьми одночасно.
- Не торкайтеся гальм після використання, вони можуть нагріватися.
- Як і з будь-яким іншим предметом, що рухається, їзда на цьому продукті може становити небезпеку й може призвести до травм, навіть якщо користуватися ним з належною обачністю.

Вікові та вагові обмеження

- Не для дітей до 5 років.
- Максимальна вага водія – 65 кг.

Необхідно надягати захисне оснащення

- Завжди надягайте захисне оснащення – шолом, налокітники, наколінники й напульсники (батьки повинні оцінити, чи не погіршить використання дитиною напульсників її спроможність тримати кермо).

Легковажне використання та ігнорування вищезазначених попереджень збільшує ризик серйозних травм.

Використовуйте на свій ризик та зважаючи на безпеку використання. Дотримуйтеся заходів безпеки.

Де і як кататися

- Зупиняйтеся, натиснувши на гальмовий важіль рукою.
- Навчіться падати (якщо вийде – стрімголов) без цієї продукції.
- Вчіться за допомогою друга або родича.
- Цей продукт виготовлено з гарантією технічних характеристик і надійності. Виконання трюків згодом може ушкодити будь-який продукт.
- Ризик травм зростає в міру ускладнення трюків, також зростає навантаження на продукт.
- Користувач приймає всі ризики, пов'язані з виконанням трюків.
- Можливо, ви бачили, як люди у відеороликах виконують трюки, можливо, ваші знайомі це роблять. Ці люди довго тренувалися й приймають усі ризики, можливі при виконанні трюків. Не потрібно думати, що ви можете спробувати виконати трюки без великого ризику.
- Ознайомтеся з місцевими правилами, що регулюють місце й спосіб використання продукту.

Технічне обслуговування

- Завжди перевіряйте продукт перед поїздкою й регулярно здійснюйте обслуговування. Якщо якісь деталі не зафіксовані або поламані, не використовуйте продукцію. Замінійте зношені або пошкоджені деталі, такі як ручки, кермо, заглушки керма або зношені колеса.
- Переконайтеся, що система керування правильно відрегульована, а всі злучні деталі надійно зафіксовані та справні.
- Перевірте правильне функціонування гальм. При натисканні на гальмовий важіль гальма повинні правильно реагувати.
- За нормальних умов і обставин колеса та підшипники не потребують обслуговування.
- Регулярно перевіряйте фіксацію всіх деталей, що закручуються.
- Не можна вносити зміни, які можуть вплинути на безпеку.
- Для видалення бруду протирайте вологою тканиною. Не використовуйте спирт, очисники на основі спирту або аміаку, тому що вони можуть ушкодити пластикові деталі.
- Якщо необхідний ремонт, зверніться з продуктом до велосипедної майстерні.
- Використовуйте тільки затверджені запасні колеса PowerWing.

Обмежена гарантія

Ця обмежена гарантія є єдиною гарантією на продукт. Інших явно виражених або уявних гарантій немає.

Виробник гарантує, що ця продукція не має виробничих дефектів протягом 6 місяців з дати покупки. Дана обмежена гарантія буде анульована, якщо продукція:

- використовувалася не для розваги або катання;
- якимось чином змінювалася;
- здавалася в прокат.



警告：为避免重伤

- 仅在成人直接监督下使用。
- 这是一款运动/运输设备。
- 父母及监护人应确保孩子已被告知本产品使用的正确方法。
- 总是握紧车把。
- 在可以提高您技巧的地方骑滑板车，不要在交通繁忙地段、公路或机动车附近骑乘，在这些地方可能会发生严重事故。
- 查看您周边环境是否有行人、自行车、滑板、滑行车及其他骑手。不得在电线杆、消防栓及停泊车辆等危险区域内使用。
- 潮湿天气可导致摩擦力、刹车性能和能见度下降。
- 切勿在街道、游泳池、斜坡或阶梯附近使用。仅在平滑、干燥的铺砌路面上使用；下坡时速度不得过快。切勿在松动岩屑（如岩石、砾石或沙子）或限速坡上骑乘。不得在黑暗中骑乘。
- 使用该产品时务必穿鞋子。
- 该产品一次仅允许一人骑乘。
- 使用后不得触摸刹车装置，它温度很高。
- 与其他运动产品一样，骑乘该产品是一项危险的活动，即使采取了适当的安全预防措施，也可能导致受伤。

年龄和体重限制

- 5 岁以下儿童不宜使用。
- 骑手体重上限：65 千克（143 磅）。

防护装备

- 务必穿戴防护装备 - 头盔、护肘、护膝和护腕（注意父母应评估他们的孩子使用护腕是否会影响他们的孩子握紧车把）。

不遵守常识，或不注意上述警告会进一步增加重伤危险。使用中自行承担风险，并保持必要、高度的注意，确保安全。小心使用。

在哪里骑乘，如何骑乘

- 用手按压刹车手柄实现停止。
- 在不使用本产品的情况下练习摔倒（如可能，通过翻滚练习）。
- 在朋友或父母的帮助下学习。
- 本产品性能优良且坚固耐用。任何产品在长时间的技巧性使用后都会受到应力或损坏。
- 随着技巧难度和产品应力的增加，受伤的危险也会增大。
- 滑手应自行承担所有与技巧性动作有关的风险。
- 您可能见过视频中或您认识的人进行技巧性动作。这些人都经过了长时间的练习并承担技巧性滑行的风险。请不要因此认为您可以在没有巨大风险的情况下进行技巧性尝试。
- 有关滑行场所及产品使用的规定，请查阅当地法律。

维护

- 在骑乘之前务必检查本产品，并定期维护。如果任何零件松动或折断，不得使用。更换磨损或损坏的零件，如把套、车把、把塞或磨损的轮子。
- 确认转向系统调节正确，所有连接件牢固固定，未被折断。
- 确认刹车功能正常。当您按压手柄时，刹车应提供有效刹车动作。
- 在正常环境和情况下，车轮和轴承均免于维护。
- 定期检查以螺纹紧固件是否紧固，尤其是轮轴。
- 不得进行任何可降低安全性的改装。
- 用湿布擦拭滑板车，以清除污垢。切勿使用酒精、醇或氨基清洁剂，它们会损坏塑料部件。
- 若需要维修，可将产品送往自行车维修中心。
- 仅使用经 PowerWing 授权的滑轮进行更换。

有限保证

该有限担保为该产品的唯一担保。除此之外不存在其它任何明示或默示的保证。制造商保证本产品自购买之日起六个月内无制造缺陷。该有限保证在产品发生以下情况时无效：

- 用作娱乐或交通以外的其它用途。
- 以任何方式进行改装。
- 出租使用。

POWERWING®

Printed in China for Razor USA LLC.

Razor USA
Shannonweg 72-74
3197 LH Rotterdam
Netherlands

v.3_08-11

©Copyright 2003-2012 Razor USA LLC. All rights reserved. Razor®, PowerWing® and the Razor Logo Design are among the registered trademarks of Razor USA LLC and/or its affiliated companies in the United States and/or select foreign countries. US. Patent Nos. 7,597,334 B2 & 7,681,895 B2.



UK: 0118 973 6222
AUS: 1800 244 543
EU: +44 1202 606166

www.razor.com



EN 14619